

# FRM

FREE RADIO  
MAGAZINE



## MONIQUE

"ROSS REVENGE" 51 GR. 40 MIN. NB. 1 GR. 33 MIN. OL.

TIJDSCRIFT OVER VRIJE MEDIA

Verschiijnt 10 x per jaar

LOSSE NRS. FL. 5,25/BF.105,-

13e Jaargang nr.1 Januari 1986



- MERRADIO M
- T50 TUNE 36
- ATARI 1/2 24
- T50 ROFFEL NIEUW
- ARCDE ZOMER 20
- CNR VIDEO 28
- 18.. ESVEHA 1
- 3 MONIQUE AC
- T50 TOP 50 NIEUW
- ARCDE-ROMANTIC20
- DISOSHOW V.A 8/8
- 18.. ESVEHA 2
- T50 T50 MON NIEUW
- AUTO INEO 36
- 18.. ESVEHA 3
- T50 TOP 50 KOMPLEET
- 20.. BOSE 2
- 18.. ESVEHA 4
- T50 OVERZICHT 33
- 20.. BOSE 3
- 18.. ESVEHA 5
- T50 TOP 50 ROFFEL
- 20...BOSE 4
- 18.. ESVEHA 6
- T50 TUNE MONIQUE
- BIOFORM 1
- 18.. ESVEHA 7
- T50 DRIE OM DRIF AC
- 59 EPPO 1
- 18.. ESVEHA 8
- T50 DRIE OM DRIF AC
- 60 EPPO 2
- 18.. ESVEHA 9
- T50 DRIE OM DRIF AC
- 37.. J.V.D..BROEK
- 18.. ESVEHA 10
- T50 DRIE OM DRIF AC
- 24..HEVETO
- 18.. ESVEHA 11
- T50 DRIE OM DRIF AC
- 21.. TECHNICS 8
- 18.. ESVEHA 12
- T50 DRIE OM DRIF AC
- 18.. ESVEHA 13
- 18.. ESVEHA 14
- T50 DRIE OM DRIF AC
- 18.. ESVEHA 15
- 18.. ESVEHA 16
- T50 DRIE OM DRIF AC
- 18.. ESVEHA 17
- 18.. ESVEHA 18
- T50 DRIE OM DRIF AC
- 18.. ESVEHA 19
- 18.. ESVEHA 20
- T50 DRIE OM DRIF AC
- 18.. ESVEHA 21
- 18.. ESVEHA 22
- T50 DRIE OM DRIF AC
- 18.. ESVEHA 23
- 18.. ESVEHA 24
- T50 DRIE OM DRIF AC
- 18.. ESVEHA 25
- 18.. ESVEHA 26
- T50 DRIE OM DRIF AC
- 18.. ESVEHA 27
- 18.. ESVEHA 28
- T50 DRIE OM DRIF AC
- 18.. ESVEHA 29
- 18.. ESVEHA 30
- T50 DRIE OM DRIF AC
- 18.. ESVEHA 31
- 18.. ESVEHA 32
- T50 DRIE OM DRIF AC
- 18.. ESVEHA 33
- 18.. ESVEHA 34
- T50 DRIE OM DRIF AC
- 18.. ESVEHA 35
- 18.. ESVEHA 36
- T50 DRIE OM DRIF AC
- 18.. ESVEHA 37
- 18.. ESVEHA 38
- T50 DRIE OM DRIF AC
- 18.. ESVEHA 39
- 18.. ESVEHA 40
- T50 DRIE OM DRIF AC
- 18.. ESVEHA 41
- 18.. ESVEHA 42
- T50 DRIE OM DRIF AC
- 18.. ESVEHA 43
- 18.. ESVEHA 44
- T50 DRIE OM DRIF AC
- 18.. ESVEHA 45
- 18.. ESVEHA 46
- T50 DRIE OM DRIF AC
- 18.. ESVEHA 47
- 18.. ESVEHA 48
- T50 DRIE OM DRIF AC
- 18.. ESVEHA 49
- 18.. ESVEHA 50
- T50 DRIE OM DRIF AC
- 18.. ESVEHA 51
- 18.. ESVEHA 52
- T50 DRIE OM DRIF AC
- 18.. ESVEHA 53
- 18.. ESVEHA 54
- T50 DRIE OM DRIF AC
- 18.. ESVEHA 55
- 18.. ESVEHA 56
- T50 DRIE OM DRIF AC
- 18.. ESVEHA 57
- 18.. ESVEHA 58
- T50 DRIE OM DRIF AC
- 18.. ESVEHA 59
- 18.. ESVEHA 60
- T50 DRIE OM DRIF AC
- 18.. ESVEHA 61
- 18.. ESVEHA 62
- T50 DRIE OM DRIF AC
- 18.. ESVEHA 63
- 18.. ESVEHA 64
- T50 DRIE OM DRIF AC
- 18.. ESVEHA 65
- 18.. ESVEHA 66
- T50 DRIE OM DRIF AC
- 18.. ESVEHA 67
- 18.. ESVEHA 68
- T50 DRIE OM DRIF AC
- 18.. ESVEHA 69
- 18.. ESVEHA 70
- T50 DRIE OM DRIF AC
- 18.. ESVEHA 71
- 18.. ESVEHA 72
- T50 DRIE OM DRIF AC
- 18.. ESVEHA 73
- 18.. ESVEHA 74
- T50 DRIE OM DRIF AC
- 18.. ESVEHA 75
- 18.. ESVEHA 76
- T50 DRIE OM DRIF AC
- 18.. ESVEHA 77
- 18.. ESVEHA 78
- T50 DRIE OM DRIF AC
- 18.. ESVEHA 79
- 18.. ESVEHA 80
- T50 DRIE OM DRIF AC
- 18.. ESVEHA 81
- 18.. ESVEHA 82
- T50 DRIE OM DRIF AC
- 18.. ESVEHA 83
- 18.. ESVEHA 84
- T50 DRIE OM DRIF AC
- 18.. ESVEHA 85
- 18.. ESVEHA 86
- T50 DRIE OM DRIF AC
- 18.. ESVEHA 87
- 18.. ESVEHA 88
- T50 DRIE OM DRIF AC
- 18.. ESVEHA 89
- 18.. ESVEHA 90
- T50 DRIE OM DRIF AC
- 18.. ESVEHA 91
- 18.. ESVEHA 92
- T50 DRIE OM DRIF AC
- 18.. ESVEHA 93
- 18.. ESVEHA 94
- T50 DRIE OM DRIF AC
- 18.. ESVEHA 95
- 18.. ESVEHA 96
- T50 DRIE OM DRIF AC
- 18.. ESVEHA 97
- 18.. ESVEHA 98
- T50 DRIE OM DRIF AC
- 18.. ESVEHA 99
- 18.. ESVEHA 100

UITSLAG FRM POLL  
 RADIO-MONIQUE ENQUETE  
 RADIO ELBO ROTTERDAM  
 ANTIGOON ANTWERPEN  
 VOEDING BUIZENZENDER



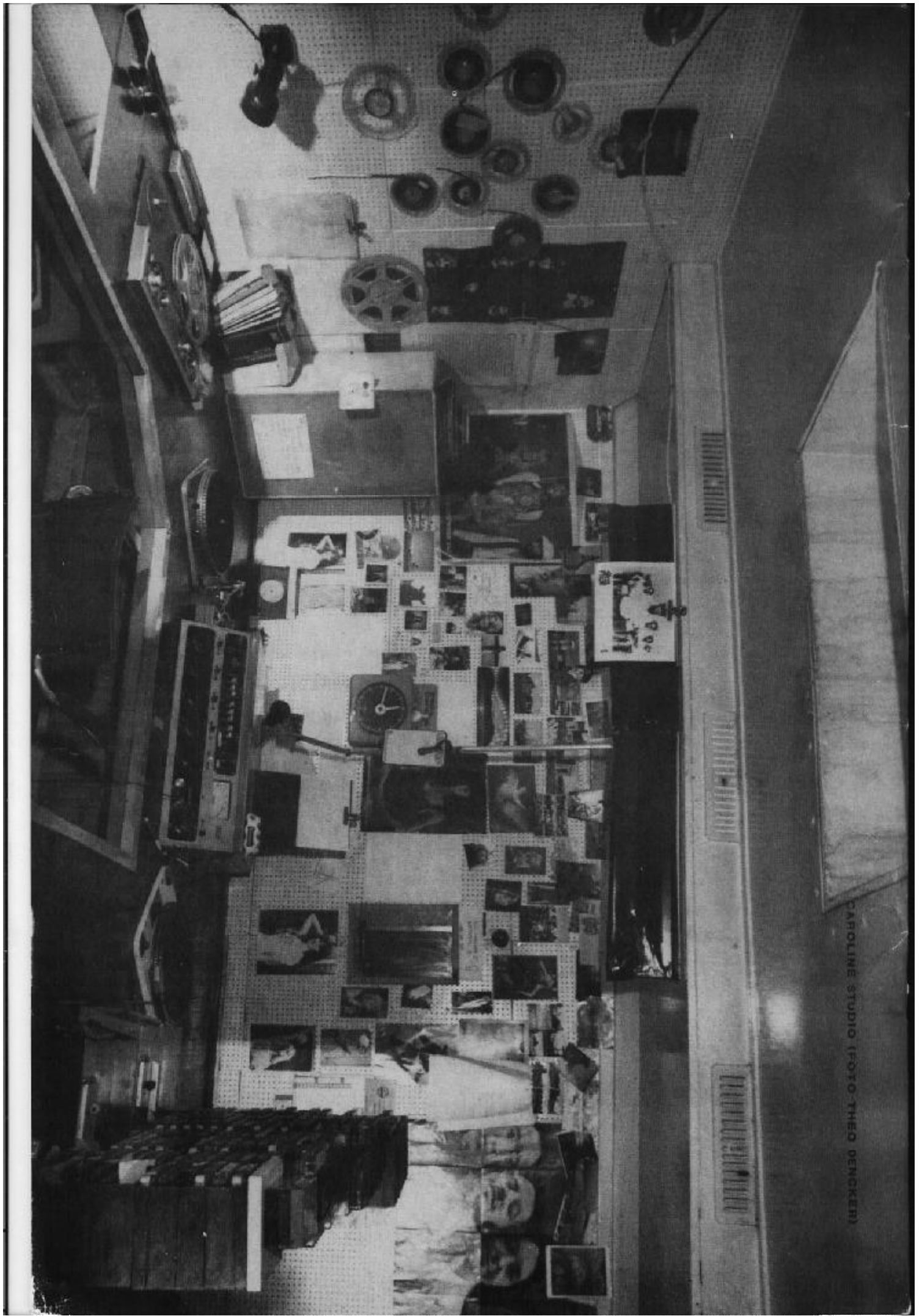

CAROLINE STUDIO (FOTO THEO DENCKEN)

# FRM

## PRIJS ABONNEMENT:

**FL. 40,50 voor 9 nummers**

**Febr. 1986 t/m Dec. 1986**

**Losse nummers: FL.5,25 / BF.105,- per stuk**

Vóóruit te voldoen op postgiro  
35 38 279 t.n.v. José Herps /  
Free Radio Magazine te Amsterdam

## UITGEEFSTER / EINDREDAKTRICE:

José Herps

Uiterste **sluitingsdatum** inzendingen koplij:

**16 januari 1986**

Verschijningsdatum nr. **2: 3 februari**

De inhoud van het FRM komt voor een groot gedeelte tot stand door inzendingen van de lezers. Deze niet-redactionele artikelen behoeven niet met de mening van de uitgeefster overeen te stemmen.

Het geheel of gedeeltelijk overnemen van de inhoud van het FRM is niet toegestaan zonder voorafgaande schriftelijke toestemming van de uitgeefster.

Inzendingen/Advertenties zijn voor verantwoording van de inzender c.q. adverteerder.

**Drukkerij:**

**NIMO BV - Monnickendam**

## INHOUD:

Pag.:

- 1: Studio Radio Monique  
(Foto Hans Gerecht/Radio News)
- 4: UITSLAG FRM POLL 1985/1986
- 6: VRIJE RADIO IN ROTTERDAM
- 7: RADIO ELBO ROTTERDAM
- 9: VRIJE RADIO IN NEDERLAND
- 14: INTERVIEW MET PETER ALLEN
- 15: LOKALE RADIO
- 16: DX-RAPPORTEN
- 18: VIDEODAG DEN HAAG/BOEKBESPREKING
- 22: ON- & OFFSHORE
- 24: WIE IS DE VERLOREN ZOON?
- 26: VAAR MEE MET ANORAKS UK
- 28: RADIO ANTIGOON ANTWERPEN
- 31: ABONNENTIES
- 32: KG EN MG NIEUWS
- 34: FRM INTERNATIONAL (LASER 558)
- 35: SCHEMA BANDDOORLAATFILTER
- 36: SCHEMA TV ZENDER
- 38: VOEDING VOOR BUIZENZENDER UIT  
FRM 12/1985

Vul in die bon en stuur hem op. ( FL. 40,50 voor 9 nummers )



**NOTEER MIJ  
ALS  
ABONNEE!**

**FREE RADIO  
MAGAZINE**



Postbus 10252 - 1001 EG Amsterdam  
TEL. 020 - 327464

Naam: \_\_\_\_\_

Adres: \_\_\_\_\_

Postcode: \_\_\_\_\_

Woonplaats: \_\_\_\_\_

**Ik betaal:** •Hierbij kontant fl. **40,50** (aangetekend!)

•Met bijgevoegde girobetaalkaart

•Met bijgevoegde Eurocheque

(Denk aan het nummer op de achterkant!)

•Direkt op giro 3538279

(Doorhalen wat niet van toepassing is)

## FRM: OOK IN '86 EEN BLAD VOL VERRASSINGEN!

Iedereen een voorspoedig 1986 toegewenst en welkom in dit eerste FRM van het jaar. Helaas is deze eerste uitgave wat dunner uitgevallen dan normaal: een gevolg van een gebrek aan inzendingen. Misschien dacht menig inzender na de oproep van vorige maand om de copy toch vooral vroeg in te sturen, dat hij het toch niet zou halen en besloot daarom maar niets in te sturen. Voorts was er een aantal zaken beloofd en ingepland, waar niets van binnenkwam en bij de inzendingen, die wel binnenkwamen, zat een hoop dat niet voor plaatsing in aanmerking kwam. Zelfs nu -de avond voordat ik naar de drukker moet- zit ik nog te wachten op 4 pagina's copy, die met de exprespost onderweg zouden moeten zijn. Er zat dus maar een ding op: de boel inkorten, pagina's omnummeren en maar hopen, dat er de volgende keer meer ingestuurd wordt. Ik zal zien, dat de pagina's, die we nu tekortkomen zo snel mogelijk in een van de komende nummers worden ingehaald. Waarschijnlijk zal dat wel weer in het april/mei nummer zijn.

Ondanks het minder aantal pagina's is dit -naar mijn mening- toch wel een interessant blad geworden. Vooral de afdeling Nederland geeft een goed beeld van de problemen, waar de vrije landzenders momenteel mee te kampen hebben. Het is niet meer alleen een kwestie van wel of niet gepakt worden door RCD en politie. Er komt tegenwoordig veel meer bij kijken. De manier waarop een station uit de lucht gehaald wordt, is al van belang en buiten de RCD heeft ook de FIOD belangstelling voor het reilen en zeilen van de stations, om van BUMA/ STEMRA nog maar te zwijgen. Zelfs als je er genoeg van hebt om als illegaal station te blijven fungeren en de stap naar de legaliteit wilt doen, dan kom je daarmee weer in de problemen terecht. Eigenlijk verbazingwekkend, dat er nog zoveel mensen bereid zijn al die ellende op zich te nemen. We zullen maar hopen, dat dit jaar ons een stapje dichterbij de ware vrije radio en televisie zal brengen, want de verkiezingen naderen.

Tussendoor nog even Peter van Dijk aan de telefoon, die ook te laat was met zijn bijdrage en jullie allemaal op deze wijze een luister- en kijkrijk 1986 toewenst. Volgens hem is die hele toestand met de stoorzender van de videotheken bond een storm in een glas water, waar je als kijker nauwelijks iets van merkt. Het hele rijtje tv stations is weer in de lucht op dit moment en men heeft al een ijzersterke truuk bedacht om de computer gestuurde stoorzender te slim af te zijn. De eerste stoorvideothek heeft dit geintje al 200 leden gekost en het enige, dat de bond ermee opschiet is dat men aardig wat gratis publiciteit heeft gekregen in de regionale en zelfs een beetje in de landelijke pers. Verder is volgens Peter de situatie in het Noord-Hollandse vrij stabiel en heerst er zelfs een gemoedelijke sfeer tussen piraten en RCD, getuige het feit dat diverse stations, die begin december gepakt werden, eerst de gelegenheid werd gegeven afscheid van de luisteraars te nemen.

Ook interessant, zeker voor mijzelf, zijn de uitslagen van de FRM poll. Dat er naar verhouding erg weinig pollformulieren binnenkomen, is nu al jaren een feit. Toch zijn de resultaten belangrijk en geven ze een beeld van de 'gemiddelde' FRM lezer.

Te verwachten was een verschuiving van techniek naar zeezenders en die verwachting is ook uitgekomen. Nog minder belangstelling voor techniek en dat feit zal hopelijk gevolgen hebben voor de exemplaren, die in de boekwinkels verkocht worden. Sinds het FRM via de winkels wordt verspreid, heeft het altijd in de hoek gelegen bij de elektronikabladen, terwijl het volgens mijn bescheiden mening eigenlijk bij de omroepbladen thuishoort. Met AMP in Brussel is hierover al contact opgenomen en zij zullen hun winkels adviseren het FRM op een andere plaats te leggen en met Betapress wordt dit zo spoedig mogelijk gedaan. Als je dus binnenkort het FRM tevergeefs zoekt tussen de Electuur en Radio Bulletin, dan weet je dat je even verder moet zoeken.

Gelukkig nog een dag respijt gekregen van de drukker en dat betekent morgen heel vroeg er uit om de hele boel nog voor de kerstdagen gedrukt te krijgen. Zo niet, dan zal/zou dit FRM ongeveer een week te laat verschijnen. Ondanks deze ene dag extra ging het toch mis met de inzendingen van SMC: het beloofde artikel van de boordmedewerker schijnt ergens in het water terechtgekomen te zijn en het vervangende artikel van de



# UITSLAG F.R.M. POLL

## ALGEMENE UITVOERING: 1983 1985

Zeer goed		24.9%
Goed	89.3%	55.3%
Redelijk	9.3%	15.9%
Matig	1.4%	3.2%
Slecht	----	0.7%

Het totale aantal inzenders was iets minder dan in 1983, toen de laatste FRM-poll gehouden werd. Nu waren het er 132, toen 140. De waardering voor de algemene uitvoering is terug op het poll van 1982, maar het is toch duidelijk, dat het merendeel van de inzenders zich niet druk maakt om de papierkwaliteit; slechts een enkeling maakte daar een opmerking over.

## BESTE RUBRIEK:

Zeezenders algemeen	27.6%	29.7%
Techniek	30.7%	23.4%
On- & Offshore		16.4%
Vrije Radio algemeen	9.5%	13.3%
DX-rapporten	11.1%	8.6%
Korte Golf nieuws	3.7%	2.3%
Diversen	5.2%	6.3%

De technici hebben het FRM nog meer in de steek gelaten dan in 1983 en ten opzichte van 1982, toen de techniek rubriek nog met 47.6% bovenaan stond, is de teruggang nog erger. Deze plaats is nu ingenomen door de zeezenderrubrieken, die samen voor 46.1% zorgen. Jammer, dat dit in de abonnementen ook niet tot uitdrukking komt.

## SLECHTSTE RUBRIEK:

Korte Golf nieuws	8.1%	22.8%
DX-rapporten	11.1%	21.1%
Geen	11.8%	14.6%
Zeezenders	5.6%	8.1%
Techniek	10.0%	4.9%
On- & Offshore		3.8%
FRM International		3.8%
Uit de Waard		3.8%
Vrije Radio in Nederland		3.8%
Vrije Radio in België	3.7%	3.3%
Computer	24.4%	3.3%
Diversen	20.3%	6.7%

Zoals ik al geschreven heb, staan de korte golf rubriek en de DX-rapporten op de bovenste plaats als minst gewaardeerde rubrieken. Ondanks het feit, dat de inzendingstermijn met een maand verlengd werd en er nog wat poll-formulieren werden ingestuurd door aanhangers van deze twee categorieën, is de waardering in de beste rubriek nu ook niet bepaald je dat. Voor de liefhebbers blijven deze rubrieken wel gehandhaafd, maar er zullen toch niet meer dan 2 pagina's per categorie aan besteed worden.

Dat de afdeling 'geen' is gestegen, is natuurlijk zeer verheugend, terwijl de 8.1% zeezender-tegenstanders te verwaarlozen is ten opzichte van de voorstanders.

## BESTE ARTIKEL AFGELOPEN 10 NRS.:

Zeezenders algemeen	20.2%	21.8%
Geen voorkeur		19.4%
Reportage Sky Channel		12.1%
Vrije radiozenders in Nederland		10.5%
Reportage Radio Hoyer Curacao		6.5%
Juridische rubriek Weet je Wetje		4.0%
Reportage Radio Victoria (KG)		3.2%
Reportage Cowboy Jimmy		3.2%
Serie 'Ontstoren' (ASSH)		3.2%
Diversen		16.1%

Ook bij deze vraag de zeezenders weer bovenaan, waarbij sommigen wel wat specifiekere waren, maar de algemene informatie werd toch het meest genoemd.

Opvallend is de waardering voor de reportages over Sky Channel en Radio Hoyer Curacao: is er bij de vrije radio aanhangers toch behoefte aan wat algemenere media-informatie?

## AANTAL LEZERS:

1 Persoon per nummer	44.4%	45.8%
2 Personen	29.3%	24.9%
3 Personen	16.7%	15.0%
4 Personen	5.6%	5.0%
5 Personen	4.0%	7.5%
6 Personen		1.0%
7 Personen		0.8%

Dit keer heeft de Belg met een aantal van 50, 'omdat hij bij een vrije radio werkte', niet meegedaan en ligt het hoogste aantal op 7 lezers per exemplaar bij 1 inzender. Het gemiddeld aantal lezers per nummer ligt nu op 1.8 personen.

# 1985 - 1986

## LEEFTIJDEN:

10-15 jaar	1.8%
16-20 jaar	28.6%
20-25 jaar	26.8%
26-30 jaar	25.0%
31-35 jaar	11.6%
36-40 jaar	4.4%
41-45 jaar	0.9%
Ouder	0.9%

Deze vraag werd door lang niet alle inzenders beantwoord, maar uit de cijfers blijkt, dat het merendeel van de FRM-lezers tot het jongere gedeelte van de mensheid gerekend kan worden.

Rest nog de lijst van suggesties, die ook nu weer meest op het technische vlak lagen. Daarvan is een lijst gemaakt, die naar Verobb gestuurd is.

medewerker aan land is door de kerstdrukte bij de PTT eveneens blijven liggen. De zeezenders zijn dit keer dus vertegenwoordigd door middel van een vertaling van het nieuws uit de bulletins van Anoraks U.K. en een vrij korte 'On- & Offshore'. Maar ook Radio Monique toonde eindelijk eens wat initiatief en dat resulteerde in een aardige publiciteits stunt.

Inmiddels zijn we op de poll pagina's aangekomen en ik moet zeggen, dat de resultaten mij erg meevallen. Vooral met de algemene waardering ben ik uiteraard blij en ik wil hierbij van mijn kant eens al die mensen bedanken, die me lieten weten het hele blad leuk te vinden en met plezier te lezen. Dat zijn degenen, die bij mij de moed erin houden om het nog even vol te houden. Want aan de andere kant wordt er ook wat afgekankerd door figuren, die totaal geen begrip hebben voor wat er allemaal bij komt kijken om een blad als het FRM te runnen.

Binnenkort zal er waarschijnlijk een aantal mensen rondlopen, dat daar wel begrip voor zal hebben: het team, waarmee de nieuwe eigenaar/uitgever wil proberen het FRM nieuw leven in te blazen. De eerste besprekingen betreffende de overname zijn heel voorzichtig gestart en momenteel is er nog weinig over te zeggen. Volgende maand zal ik -denk ik- wel wat meer weten en ik zal jullie in ieder geval van de ontwikkelingen op de hoogte houden, want het FRM is tenslotte ook jullie blad.

Hier laat ik het bij voor deze eerste maand van het nieuwe jaar, dat voor mij een erg druk jaar zal worden. Als de overname doorgaat, zal ik heel wat uurtjes moeten doorbrengen met het inwerken van de nieuwe ploeg en tussendoor moet er ook nog aan De MSX-Gids gewerkt worden. Als het met dat blad zo doorgaat, is het binnen een paar maanden het populairste MSX computerblad van Nederland. Ging het met het FRM maar zo goed.....

Tot de volgende maand, JOSE.

# MSX

# gids

Een nieuw blad voor de  
MSX-gebruiker en  
programmeur.

## IN ROTTERDAM

### NIETS TE BELEVEN?

### KOM NOU!



Daar ik nu al twee keer lezen moet, dat er niets te beleven is in Rotterdam, voel ik me verplicht te reageren en de lezers erop te wijzen, dat er genoeg te beleven valt en dat men echt niet hoeft uit te wijken naar stations buiten Rotterdam. Luister eens naar Free Radio Rotterdam op FM 105.8 en u denkt er anders over dan de schrijvers uit het FRM nrs. 11 en 12. Overigens hebben we genoeg kunnen lezen over F.R.R. in het FRM van augustus j.l. Free Radio Rotterdam is een station met een heleboel muziek, een heleboel informatie, een heleboel DJ's en een heleboel programma's van gouwe ouwe tot jazz. Waar is zoets nog te horen? Zou er dan echt nog behoefte zijn aan.....?

FRANK BAKKER - ROTTERDAM.

Bijna elke maand worden de lezers van het FRM overspoeld met kritiek over de Rotterdamse radiostations en gehuil naar een nieuw radiostation, dat in Rotterdam opgericht zou moeten worden. Mensen, ik snap jullie niet: hou toch eens op met die ingezonden brieven, omgeven door een rookgordijn van pessimisme. We hebben in Rotterdam toch zeker drie uitstekende radio omroepen: Transatlantic Radio, Free Radio Rotterdam en terug van weggeweest Radio Amerika. Ik denk dus, dat de heren critici wat beter moeten gaan luisteren. Sinds kort luister ik trouwens ook vaak naar een radiostation, dat elke vrijdag tussen 6 en 12 uur 's avonds op 106.1 MHz uitzendt, geheten Radio Lokaal Rotterdam. Gelukkig, Rotterdam leeft! Radiostations uit Rotterdam, ga dus zo door, want ik luister elke dag weer met plezier.

ALBERT VAN DER MEER.

Hierbij wilde ik even reageren op de anonieme briefschrijver in het december nummer, die zo negatief was over Rotterdam ('Vorst op de radio'). Ik denk, dat veel mensen zich af zullen vragen, waar deze persoon zijn oren heeft zitten. Want -toegegeven dat we het hier wel eens beter gehad hebben- is er toch niet veel reden tot klagen. Er zijn nog steeds twee 24 uren stations: Radio Transatlantic en Radio Amerika. Van Transatlantic kun je zeggen,

dat ze nog altijd goed bezig zijn met tegenwoordig ook door de week weer wat gepresenteerde programma's. Transatlantic: 24 uur per dag uitzendend op 91 Mhz in stereo met op werkdagen veel nonstop muziek en in het weekend veel gepresenteerde programma's. Daaronder hele goede programma's van o.a. Rick van Rijn en Mark de Mast.

En dan Amerika met door de week en in het weekend een hele horizontale gepresenteerde programmering. Amerika zendt uit 24 uur per dag op 103.8 MHz. De modulatie zou iets beter kunnen. Ook bij Amerika zijn redelijk goede programma's te beluisteren van o.a. Peter van Amstel en Roel Azard.

En dan is er natuurlijk nog steeds Free Radio Rotterdam met werkelijk een perfect geluid in stereo op 105.7 MHz. FRR zendt uit van 's ochtends vroeg tot 's avonds 12 uur met sinds kort een echt talkshow genaamd R.E.M. (Rotterdammers en Mensen). Verder door de week en in het weekend gepresenteerde programma's met daarbij hele goede van Mark van Daalen en Rene v/d West.

Voorts is er nog Radio Amor, die alleen in het weekend uitzendt met een zeer goed geluid in stereo op 106.8 MHz. Radio Amor is een redelijk goed station met veel gepresenteerde programma's, waaronder zeer goede van o.a. Paul Hofman en Erik de Ruiter. Ook dit station is 24 uur per dag in de lucht van vrijdagmorgen tot zondagavond 12 uur.

Vervelend hier in Rotterdam zijn de 'Groetjes Stations', die met zeer slechte zenders bijna elke dag in de lucht zijn. We zullen echter maar denken, dat ook daar mensen naar luisteren, al kan ik me dat nauwelijks voorstellen.

Zo zie je maar weer, dat het hier zo slecht nog niet gaat. Ik wens alle stations ontzettend veel succes in 1986 en tevens alle FRM lezers een gezond en luisterrijk 1986.

TON V/D HOOFT - ROTTERDAM.



**Nederlandstalig  
station in  
Rotterdam:**

**SPR-team  
bezoekt**

**RADIO ELBO  
100.5 MHz.**



Radio Elbo: een puur nederlandstalig station op de FM band 100.4 MHz, dat een belangrijk plaatsje inneemt bij vele Rotterdammers en mensen uit de regio. Dat het station pas vijftien maanden bezig is, is niet te merken; wij dachten eigenlijk al veel langer.....

Pas 15 maanden bezig, maar aan luisteraars en goede medewerkers geen gebrek. Dit maakte ons nieuwsgierig en we gingen bij Elbo op bezoek. Maar voor het bezoek kon plaatsvinden, moesten we heel wat telefoontjes gepleegd worden, want wat hebben deze mensen achter Radio Elbo het druk of lijkt dit maar zo....?

Nee, echt en dit viel ons ook op tijdens dit interview.

We worden ontvangen door Bobo, de eigenaar van Elbo Radio, in een studio die is voorzien van alle gemakken en moderne apparatuur. "Ja", zegt Bobo, "de studio is een gezellige ruimte. Tenslotte zitten we hier een belangrijk deel van onze tijd te besteden aan onze hobby, radiomaken dus."

"Hoeveel uur per dag zenden jullie uit?"

"Van acht uur 's morgens tot middernacht."

"Waarom geen 24 uur?"

"Dat is wel de bedoeling, maar dan moet eerst onze tweede studio klaar zijn. Erg lang zal dat echter niet meer duren."

"Met hoeveel medewerkers maken jullie programma's?"

"In totaal met veertien man. De jongste is zeven jaar en de oudste zeven en vijftig."

"Hoe ben jij terecht gekomen in het fenomeen radiomaken?"

"Ja, luister eens. Hoe ik begonnen ben, is eigenlijk hetzelfde als een ander die begint. Namelijk, je luistert eerst zelf als luisteraar naar piraten en dan zeg je op een dag: "Waarom ga ik dit zelf ook niet doen". En zo begint het. Het is echter wel gemakkelijk te zeggen, dat je zoiets gaat doen, maar volhouden en het goed blijven doen is iets minder makkelijk. Maar wij gaan door, hoor."

"Waarom alleen nederlandstalige muziek?"

"Omdat wij eigenlijk binnen het team de Engelse taal niet beheersen. Als je zo'n taal niet spreekt, kun je het beter laten, want anders is het erg storend om naar te luisteren."

"Er worden bij jullie ook telefoonspelletjes gedaan met de luisteraars. Willen jullie dat zelf ter afwisseling of is daar een grote behoefte aan bij de mensen?"

"Bij onze luisteraars is daar een grote behoefte aan. Als wij 's avonds een spel doen, dan hebben wij wel eens honderdvijftig mensen in ons afvalspel aan het eind van het programma. Gemiddeld zijn het honderdtwintig mensen per avond, die aan de spelletjes meedoen. Zelf vinden we het ook erg leuk, want wanneer de luisteraars het naar hun zin hebben, hebben wij het ook."



## Songfestivals

Dan hebben we nog songfestivals via de telefoon. We laten dan de mensen meezingen met een plaat en de winnaars van zo'n avond treden op in een finale-avond in een zaal. Deze mensen worden dan beoordeeld door een jury, die samengesteld is uit artiesten en luisteraars. Een groot succes deze avonden."

"Hebben jullie ook speciale kinderprogramma's?"

"Ja zeker wel, bijvoorbeeld het kinder songfestival, ook weer via de telefoon en spelletjes, waarvoor eveneens veel belangstelling bestaat. De eerste week deden er maar zes kinderen mee, terwijl het er nu al twee en twintig per week zijn en dat ondanks het feit, dat we er maar pas mee begonnen zijn".

"Hoelang willen jullie doorgaan met radiomaken?"

"Als het aan mij zou liggen totdat ik naar een bejaardenhuis zou moeten en dan misschien nog werken bij een bejaardenomroep, ha, ha...."

## Boetes

"Je bent nu 15 maanden bezig. Hoeveel keer zijn jullie uit de lucht gehaald?"

"In totaal 6 keer. De eerste keer 6 weken, nadat we begonnen waren en 4 weken daarna opnieuw. Na de derde keer lieten ze ons zeven maanden rustig zitten."

"Welke straf kreeg je de laatste keer opgelegd?"

"De laatste keer, dat we moesten voorkomen, was de boete fl. 700,--. En nu moeten we nog enkele keren voorkomen. Wat dat gaat worden, ik weet het niet.... volgens mij kan je beter..... ach, laat maar ook, want ik maak me alleen maar kwaad."

"En toch maar steeds terugkomen. Dat kost toch erg veel geld?"

"Met steun van de luisteraars. Vergeet dat niet, he. Want dat geeft ons telkens de kracht en de mogelijkheid om terug te komen. Als die steun wegvalt, dan wordt het erg moeilijk, echt en eerlijk. Daarom wil ik hierbij zeggen: luisteraars en andere belangstellenden, BEDANKT!"

## Artiesten

"Bij veel stations komen en gaan artiesten. Hoe is dat bij jullie?"

"Hier in de Elbo studio zijn o.a. Corry Konings, Arne Jansen, Jan Boezeroen, Arie Ribbens, de formatie Blitz, Willem Duyn -en zo kan ik nog wel even doorgaan- geweest en ook niet te vergeten Chris Cohen."

"Wie is nou Chris Cohen???"

"Kijk, dat is nou leuk, dat je dit vraagt, want Chris Cohen is een van die mensen, die mee hebben gedaan aan ons songfestival en hij was zo erg goed, dat de band, die toen opgenomen is, werd opgestuurd naar een belangrijk man in de platenwereld. Daaruit is voortgekomen de plaat 'Mijn Rotterdam' / 'Je begrijpt het natuurlijk wel', gezongen door Chris Cohen en binnenkort komt er weer een nieuwe plaat uit. Dat zijn toch leuke dingen voor de mensen, nietwaar?"

"Wat zou er eigenlijk moeten gebeuren om zo lang mogelijk radio programma's te kunnen blijven maken, zoals jullie en de vele andere piraten stations doen?"

"Er zou een mogelijkheid moeten komen zoals nu in België, zodat we legaal kunnen uitzenden. Kijk, legaal worden willen wij natuurlijk ook wel, maar we willen wel de uitzendingen, die we nu illegaal doen, dan ook hebben.

We werken mee aan de legalisatie -tenslotte zijn we niet voor niets deelnemer aan de S.B.L.R.N. (Stichting Bevordering Lokale Radio Nederland). Deze mensen doen veel werk en dat net zoals de piraten op vrijwillige basis. Geweldig toch, niet?"

We kijken even op de klok en ontdekken, dat het de hoogste tijd is om naar huis te gaan. Daar zit weer iemand anders op ons te wachten, niet vanwege een interview, maar met het eten en we willen dit keer maar eens niet vergeten om op tijd te zijn. We bedanken Bobo voor zijn gastvrijheid en hopen voor hem en de vele andere piraten in Nederland, dat 1986 een beter jaar wordt dan het afgelopen jaar.

SPR-TEAM ROTTERDAM.

# Overzicht vrije radiostations Noord-Holland

Omdat ik de laatste tijd bij de stukjes van Peter van Dijk een overzicht van de vrije radio mis, heb ik zelf maar eens een lijstje opgesteld. Er is hier genoeg te beluisteren; ik ben zelf DJ bij een der stations en fervent luisteraar naar de collega stations. Nu ik toch bezig ben, voeg ik ook maar meteen wat berichtjes uit de regio bij:

Dinsdagmiddag 3 december rond half drie werd FOCUS 103 uit de lucht gehaald. Een gezellig onderonsje met de heren van de Radio Controle Dienst werd 'live' uitgezonden door het open (laten) staan van de mikrofoon, waarna de zender de lucht uit ging. Een half uur later verlieten ook Caroline 2, Dynex en Miranda de ether. Opvallende radiostilte was het gevolg, uitgezonderd enkele Amsterdamse stations en Universe Radio.

Nog geen 36 uur na de inbeslagname was Focus alweer terug in de lucht. Woensdagnacht rond half een werd de zender ingeschakeld en na wat probleempjes met het stereo signaal werd er getest met nonstop muziek. Na enkele platen volgde de premiere van de nieuwe 'top of the hour' en de volgende dag werden de gebruikelijke, vertrouwde programma's uitgezonden, alsof er niets gebeurd was.

In het weekend van 7 en 8 december lieten Caroline 2, Radio Yab Yum en Radio Noord Holland het vanwege begrijpelijke redenen nog eventjes afweten. Helemaal niet meer gehoord heb ik Horizon (Medemblik) en Ideaal (Enkhuizen) sinds de RCD inval, nu zo'n twee maanden geleden. Jammer, want zeker Ideaal FM werd steeds beter, mede dankzij de medewerking van enkele ex Decibel DJ's.

Nog meer 'verhuisde' Amsterdammers: Nico Stevens iedere werkdag 's middags tussen vier en zes op Focus en

89.5 MHZ.	KONTINU/KONTAKT	AMSTERDAM	24
90.5 MHZ.	DELTA RADIO	AMSTERDAM	24
91.0 MHZ.	RADIO MIRANDA	ALKMAAR	
93.0 MHZ.	RADIO OCTAAF	AMSTERDAM	24
93.5 MHZ.	RADIO LONDON	ALKMAAR	W
93.8 MHZ.	RADIO ANTIGOON	AMSTERDAM	24
96.0 MHZ.	UNIVERSE RADIO	ALKMAAR	24
96.1 MHZ.	RADIO WATERLAND	PURMEREND	D
97.5 MHZ.	RADIO SINCLAIR	ALKMAAR	W
97.8 MHZ.	RADIO PARADIJS	HEERHUGOWAARD	W
97.8 MHZ.	RADIO SJUUL	AMSTERDAM	24
97.9 MHZ.	RADIO YAB YUM	HEERHUGOWAARD	W
98.0 MHZ.	CAROLINE 2	ALKMAAR	D
98.2 MHZ.	RADIO ZWETS	ALKMAAR	W
98.3 MHZ.	V.R.L.	AMSTERDAM	24
98.4 MHZ.	RADIO ENTERPRISE		
99.5 MHZ.	RADIO PAPA SIERRA		
101.0 MHZ.	RADIO ESMERALDA	ALKMAAR	
101.8 MHZ.	RADIO AKTIEF	AMSTERDAM	24
102.0 MHZ.	RADIO NOORDZEE	BERGEN	W
102.2 MHZ.	RADIO TELSTAR	HEERHUGOWAARD	W
103.0 MHZ.	RADIO FOCUS	HEILOO	24
103.2 MHZ.	RADIO BLACKLIGHT	ZWAAG	
103.5 MHZ.	RADIO NOORD-HOLLAND	HEERHUGOWAARD	W
104.0 MHZ.	DYNEX RADIO	BERGEN	24
105.3 MHZ.	RADIO FUTURE LINE	AMSTERDAM	

Bovenstaande stations zijn goed te ontvangen in de regio West-Friesland. Excuses aan degenen, die ik vergeten ben; de lijst is zo volledig mogelijk.

De stations, welke dagelijks in de lucht zijn, echter zonder nachtprogramma's, zijn aangeduid met 'D', de 'weekendstations' met 'W' en de zenders, die 24 uur per dag, 7 dagen per week uitzenden met '24'.  
WIM VERMEER.

de 'Jansen en Jansen Show' iedere maandag, woensdag en vrijdag middag tussen twaalf en twee, ook Focus!

Nog een luistertip: iedere dinsdagavond tussen zeven en negen uur Erik Verstraeten met gouwe ouwe muziek en daarna tot twaalf uur Eelke de

Boer met iedere keer een speciaal muziek thema, beiden op Universe 96 FM. Voor diegenen, die niet van 'herrie en disco' houden, kan ik Radio Yab Yum zondag (98 FM) aanbevelen.

WIM VERMEER.

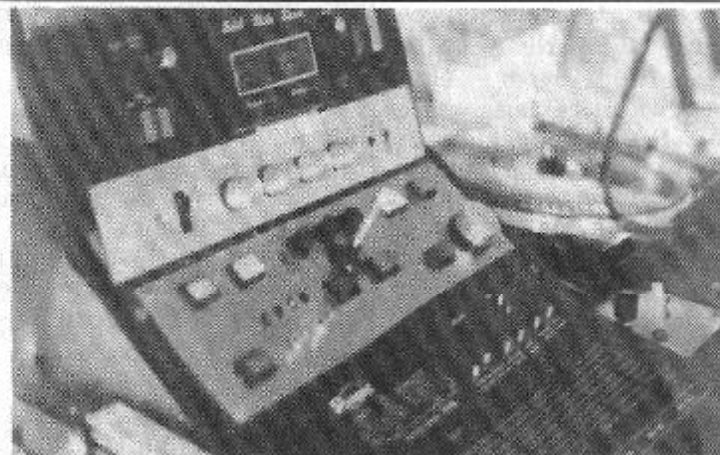

Radio Telstar Heerhugowaard



## **RADIO ALBATROS: professionele radio**

### **in de Betuwe**

Sinds kort is het ook in Tiel weer begonnen: vrije radio zoals het hoort. Op FM 107.1 MHz is nu elke vrijdag, zaterdag en zondag zeer goede muziek te horen. Tiel heeft er lang op gewacht, maar het is voor elkaar gebracht. Omdat de vlam van de vrije radio in Midden Nederland op een zeer laag pitje staat, proberen zij de situatie te veranderen. Het radiostation, dat nu alweer twee maanden op professioneel niveau draait, is genaamd: Radio Albatros. De discjockeys, gemiddelde leeftijd 18 jaar, zijn zeer fanatiek en constant in de weer met hun radiostation. Het zijn allemaal ex Radio DJ's en DJ's van discotheken uit de omtrek. Het bereik is denderend: in een straal van 30 km rond Tiel is men te ontvangen. De programmering van het station is gericht op de jongeren, maar ook op ouderen, zeg maar voor de leeftijden van 14 t/m 40 jaar. Er wordt nederlandsstalig, gouwe ouwe en natuurlijk de populairste top 40 muziek gedraaid.

In het begin was de modulatie nog van lage kwaliteit, maar daarin is inmiddels verbetering opgetreden. Alhoewel er een keer is ingebroken in hun appartement hebben ze, zonder daar ook maar enig gehoor aan te geven, weer ingeschakeld. Alle kosten kwamen toen voor eigen rekening, want reclame was er nog niet. Nu er wel reclame is, draaien ze toch nog voor een groot deel op eigen rekening. Laten we hopen, dat er genoeg sponsors gevonden kunnen worden, want zo'n uniek station in de Betuwe mag niet verdwijnen.

De toekomst plannen zijn om er een 24 uren station van te maken, maar daar zijn discjockeys voor nodig.

## **Programmering:**

08.00 - 10.00 HUIZINGA ALS JE OPSTA - RENE HUIZINGA  
10.00 - 12.00 FRED VAN DER BOS DRAAIT ER OP LOS  
12.00 - 14.00 DENNIE VISSERS LUNCH TIME  
14.00 - 16.00 IN DE MIX - EDDY DE WILDE  
16.00 - 18.00 NONSTOP MUZIEK - VICTOR DE LEEUW  
18.00 - 20.00 HITSPITS MET ERIK DE VOS  
20.00 - 22.00 DE MUZIEKEXPRESS - JOHN DUMAS  
22.00 - 24.00 HUIZINGA ALS JE NAAR BED GA - RENE  
24.00 - 08.00 ALBATROS NACHTTREIN (VERSCH. DJ'S)

DEZE PROGRAMMERING GELDT VANAF 27 DECEMBER VOORLOPIG DE GEHELE WEEK

Mochten er DJ's interesse hebben, dan kunnen ze schrijven naar onderstaand adres. Verder hoop ik, dat dit station uit mag groeien tot een populair 24-uurs station. Jongens, ondanks jullie tegenslagen zeer veel succes toegewenst.

Adres:  
RADIO ALBATROS,  
WILGLAAN 98,  
4005 AZ TIEL.

## **VENLO**

Ook in Venlo is het wat rustiger: je kunt blijven draaien aan de knop van je radio, tenminste door de week. Alleen op zaterdag en zondag is Radio Wonderland in de ether en dat 24 uur per dag. Men zendt uit in mono op 93 MHz. Een bekend programma is de 'Wonderland Show'. Alles wordt op band uitgezonden en om veiligheids redenen geeft men geen lokatie door. De nonstop programma's zijn ook erg goed, al worden deze wel vaak herhaald. Maar dat komt bij ieder station wel eens voor. De jingles zijn in ieder geval van topkwaliteit.

Verder is er niet veel te luisteren: alle stations zijn intussen verdwenen. Alleen de VHC zit nog in de band, maar men zendt slechts nog om de twee weken uit. Ik hoop, dat er weer wat stations in Venlo komen, die ook zo goed waren; zoals Oktaaf en Romeo.

RON VAN LEEUW,  
LESSINGSTRAAT 17,  
5924 CA VENLO.

## **JONGERENRADIO:**

### **IN AMSTERDAM WEL, IN NIJVERDAL NIET.....**

Fedde Schaa volgt het voorbeeld van WAPS en Decibel: de Lokale Omroep Twente (LOT) probeert een zendvergunning te krijgen om wekelijks te kunnen uitzenden via het kabelnet. Eind november werd een verzoek gestuurd naar B&W en de gemeenteraad. De LOT zou haar zendtijd moeten kopen van de Stichting Lokale Omroep Hellendoorn, die in eerste instantie niet onwillig op de plannen heeft gereageerd, maar uiteindelijk toch de vergunning weigerde. De LOT wil zich vooral richten op de jongeren en denkt daarbij aan het maken van actuele programma's over wonen, werken en ontspannen voor jongeren en aan onderwerpen als huiswerk en spijbelen. De LOT wil zich bovendien richten op de 'oudere jongeren', de toenmalige jongeren uit de jaren zestig. De actuele onderwerpen worden afgewisseld met muziek. Het ligt in de bedoeling voorlopig enkele uren per week zendtijd te vullen en als die uitzendingen blijken aan te slaan, wordt de zendtijd uitgebreid. Voor de financiering wil men betalende leden aantrekken, zolang reclame op lokale radio nog niet is toegestaan.

Een bijzondere service van de LOT wordt de vacturebank, waarover onderhandelingen bezig zijn met het Arbeidsbureau te Nijverdal. Verdere contacten worden gelegd met jongeren organisaties. Ook de V.O.O. heeft enthousiast gereageerd en verleent wellicht medewerking onder meer op het gebied van het maken van jingles.

De Lokale Omroep Twente is bekend geworden als illegale omroep, maar men zond ook toen geen reclame uit. De illegale uitzendingen zijn al enige tijd stopgezet.

Na de weigering van de SLOH wil de LOT zich nu rechtstreeks wenden tot het ministerie van WVC. Als redenen voor de weigering werd opgegeven, dat de LOT niet aan de eisen, die de gemeenteraad en SLOH stellen, voldoet. Geadviseerd werd aan de LOT om zich aan te sluiten bij een van de dertien verenigingen, die inmiddels lid zijn van de Stichting Lokale Omroep en een zendmachtiging hebben, iets waar het jongerenstation in spe helemaal niets voor voelt. Een ander argument is dat de LOT een financiële ramp te wachten zou staan.

De LOT is in ieder geval niet van plan het erbij te laten zitten en gaat contact opnemen met o.a. Waps en Decibel om te praten over de strategie, die zij toepasten om een zendvergunning te verkrijgen. Iedereen, die hiervan verder op de hoogte is, wordt verzocht zich in verbinding te stellen met de LOT via onderstaand adres. Waarom zou een jongerenstation wel kunnen in Amsterdam en in Hellendoorn niet????!!

LOT,  
POSTBUS 283,  
7440 AG NIJVERDAL (Ov)

## 'RADIO RIJMOND HOUDT ALLES TEGEN'

Een ding heeft de LOT niet goed begrepen: WAPS en Decibel hebben hun zendvergunning niet via het ministerie van WVC verkregen, maar via de regionale omroep in Amsterdam: Radio Stad. Anders is het in Rotterdam, waar Radio Atlantis in oktober wel een zendvergunning aanvraag via WVC, omdat de regionale omroep in de Maasstad, Radio Rijnmond, vergunningen voor derden tegenhoudt. De minister klopt binnenkort aan bij de Rotterdamse gemeenteraad en zal volgens een woordvoester van het ministerie van WVC binnen enkele maanden een beslissing nemen.

Inmiddels is Atlantis niet meer de enige, die een lokale radiozender voor Rotterdam wil gaan exploiteren: ruim twintig vrije radiostations uit Rotterdam en directe omgeving willen ook samen legaal een lokale radiozender. De in februari opgerichte Stichting Bevordering Lokale Radio Nederland, waarbij deze stations zijn aangesloten, heeft de officiële aanvraag ingediend. Ook Free Radio Rotterdam heeft zelf een machtiging aangevraagd.

De voorzitter van de SBLRN, Gerard van Diessen van Radio Ventura hierover: "We willen het liefst gewoon 24 uur per dag de vrije ether in, puur lokaal met alleen Rotterdamse mensen achter de mikrofoon, die dezelfde taal spreken als de man in de straat. Maar op de kabel willen we eventueel ook wel. Rotgans van Radio Atlantis was ons net voor met zijn aanvraag; wij waren hiermee al eerder bezig, maar op de een of andere manier is dat uitgelekt."

De stichting beoogt, behalve het exploiteren van een legale lokale zender, ook het legaliseren van alle illegale vrije radio stations. "Maar dat kan nog wel even duren", volgens Van Diessen. De lokale zender zou in zijn ogen vooral Nederlandse artiesten de

ruimte moeten geven. "We hebben al contacten met Vader Abraham Producties, die wel wil sponsoren."

Het bestuur van de stichting bestaat verder uit Gerard Metekohy uit Capelle (vroeger mede eigenaar van Radio Actief), Ben van der Worp uit Rotterdam (oud eigenaar van Radio Rotterdam Internationaal), Theo van der Wal uit Rotterdam (Radio Flamingo) en Ab Broersen uit Berkel en Rodenrijs (Radio Plezier). Secretaris Dirk van Steenbruggen uit Ridderkerk moest zich wegens ziekte terug trekken en zijn voorganger Fred Bovet uit Rotterdam (Brammetje van Ukkel) heeft zijn functie neergelegd om weer een zender te beginnen.

Inmiddels begint wethouder Linthorst van Rotterdam (Mediabeleid) genoeg te krijgen van de tegenwerking van Radio Rijnmond, voluit Stichting Regionale Omroep Rotterdam Rijnmond, ofwel SRORR geheten. Linthorst verklaarde binnenkort nog een gesprek met Rijnmond te willen voeren. "De initiatieven voor lokale programma's zijn afkomstig van verschillende groeperingen, die hiervoor aankloppen bij de gemeente. Wij moeten nee zeggen en ze doorsturen naar de SRORR," aldus Linthorst. "Het systeem van 1 zendmachtiging per stad of regio is in de huidige omroepwet verankerd en ik betreur dat die wet uitgaat van een monopolie positie. Ik heb steeds gezegd, dat een monopolist ontwikkelingen naar een meer pluriform programma aanbod blokkeert." Reactie van Rijnmond directeur H. Tiesma: "Linthorst wil voor een dubbeltje op de eerste rang zitten. Hij wil lokale omroep, maar is niet bereid daar behoorlijk voor te betalen. Wij zijn vorige maand wel degelijk gestart met de organisatie van 'toegangs radio', waardoor Rotterdamse groepen op de kabel kunnen komen."

**HELP ONS!**



# HOORN HEEFT HET:

**PRIMEUR:**

## **DE EERSTE PIRATEN TV STOORZENDER**

Videotheekhouders in Noord Holland hebben de oorlog verklaard aan alle tv piraten in hun gebied. Via steunzenders op 20 tot 25 lokaties wordt door middel van een stoorzender de piraten de kop ingedrukt. Naam van de 'aktie': PIRANA (Piraten Narcose). Hoorn had eind november de primeur: Future TV kon alleen nog een testbeeld uitzenden en de tekst 'Wegens storing zenden we dit weekeinde niet uit'. Jammer genoeg werkte het publiek de videotheken aktie in de hand door meteen al de eerste avond naar de (stoor) videotheek te rennen om films te huren. De stoorzender stoort overigens niet alleen de tv piraten, maar ook kwamen bij de politie meldingen van ernstige storingen van de Hilversumse radiostations binnen, terwijl gebruikers van home computers meldden, dat hun programma's ineens van het beeldscherm verdwenen. Een woordvoerder van Populair TV uit Medemblik: "Wij zijn in eerste instantie blij met deze aktie. De videotheekhouders gooien hun eigen glazen in, omdat ze nu hetzelfde strafbare feit plegen als wij. Justitie moet hen nu ook uit de lucht halen. Wij hebben trouwens in Duitsland een professionele tv zender gehaald, die kogelhard over die stoorzender heenblaast." De RCD wacht op een opdracht van de Alkmaarse officier van justitie, mr. Jitta, alvorens in aktie te treden tegen de videotheek piraten. Een geschrokken piraatkijker uit Hoorn: "Tjeetje. Mijn pornohark (Westfries voor piraat antenne) heeft me al met al fl. 2500,-- gekost. Die kan ik nu wel van het dak afgooien."

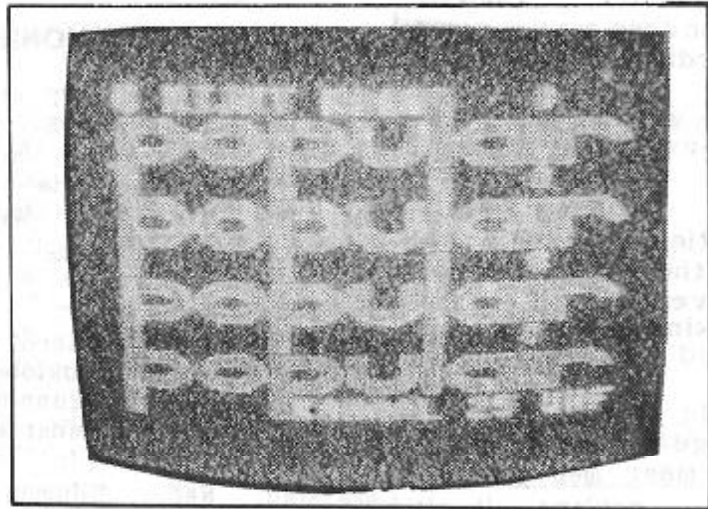

## **EN GEEN LOKALE RADIO MEER**

De recente ontwikkelingen hebben ertoe geleid, dat Radio Paradio heeft besloten de uitzendingen te staken. Welke zijn deze ontwikkelingen? Zondag 17 november jl. werd Paradio weer eens uit de lucht gehaald. Wij hebben signalen ontvangen, dat ons dergelijke acties met een beduidend grotere intensiteit boven het hoofd hangen. Bij het voortzetten van de uitzendingen lopen wij het risico alle apparatuur, platen e.d. kwijt te raken. Het aantal piraten in onze regio neemt op dit moment sterk toe. Dat leidt tot het weggopen van adverteerders en meer klachten over storing, welke laatste volkomen ten onrechte bekende stations als Paradio in de schoenen wordt geschoven. Dit valt niet anders dan met een soort bende oorlog tegen te houden, een gedrag waar de medewerkers van Paradio zich ver boven verheven voelen. Het moment, dat Stichting Lokale Radio Omroep Hoorn haar uitzendingen zal starten, nadert. Voor meerdere mensen en instellingen schijnt het nog altijd moeilijk te zijn om de huidige niet legale (Paradio) en de toekomstige legale (Radio Hoorn) uit elkaar te houden.

Het genomen besluit heeft een aantal concrete gevolgen. In de eerste plaats komt Hoorn een aantal maanden zonder lokale radio te zitten. Paradio

is ervan overtuigd in de 3 jaar van haar bestaan te hebben bewezen, dat er in Hoorn behoefte is aan en plaats voor lokale omroep. De medewerkers van Paradio hebben zich ingezet voor de tot stand koming van een legale lokale omroep en zullen straks als individuele medewerkers hun inzet geven aan Radio Hoorn. Het is nu aan het gemeente bestuur van Hoorn om de voorwaarden te scheppen, die het de Stichting Lokale Omroep Hoorn mogelijk moeten maken zo spoedig mogelijk met Radio Hoorn in de lucht te gaan.

In de tweede plaats heeft het genomen besluit gevolgen voor de medewerkers van Radio Paradio. Als groep hebben we meer gedaan dan 'radiootje spelen'. Twintig uur per week boden wij de inwoners van Hoorn een lokaal radio programma. Naar onze mening hebben wij ons als zodanig maatschappelijk dienstbaar gemaakt. Dat dit niet op overeenkomstige wijze mogelijk is op een legale basis moge dienen als illustratie van de stelling, dat de maatschappij door overregulering zichzelf het functioneren moeilijker dan noodzakelijk maakt. De achterstand van de wetgeving op het maatschappelijk rechtsgevoel is groot; Paradio was groots!

Radio „Paradio“ 91 FM

# paradio

Postbus 330, 1620 AH Hoorn NH  
Telefoon 02290 - 15223

Omdat wij besloten hebben te stoppen, lijken wij misschien laf. Alleen degene, die echt nadenkt zal beseffen, hoeveel moed ervoor nodig is om te beslissen te stoppen met het mooiste, waarmee je bezig bent.

Wij sluiten een tijdperk af, niet alleen in ons eigen leven, maar ook een tijdperk in de geschiedenis van Hoorn: het tijdperk van de niet legale lokale omroep.

Paradio zou Paradio niet zijn, als de afsluiting niet met enig vlagvertoon gepaard was gegaan: zondag 1 december werd er nog eenmaal uitgezonden, live vanuit Het Theehuis in het Dwaalpark in de Grote Waal.

HARRY VAN LOO,  
voorzitter  
RON BRANDSMA  
programmaleider.

## RADIO NIEUWEDIËP

### DEN HELDER:

#### RECHTSONGELIJKHEID

Rechtzaak inzake Radio Nieuwediep uit Den Helder op vrijdag 13 september 1985. Medewerker Karel van Iwaarden werd door de politierechter Udo de Haes veroordeeld tot een boete van fl. 1500,- wegens illegaal zenden. Hij was voor de 2e keer op heterdaad betrapt; de eerste keer wegens het in huis hebben van de zender. De discjockey, die aan het uitzenden was tijdens de eerste inval en ook procesverbaal kreeg, R.B., is gewoon vergeten. Is ook niet voor geweest. Vreemd, heel vreemd. Wel werd zwaar gestraft Peter Stuyvenberg: fl. 1000,- onvoorwaardelijk en 2 weken voorwaardelijk met een

proeftijd van 2 jaar. Hij had alleen geholpen met het opzetten van de zendmast. Maar als woordvoerder van de legale Stichting Vrije Legale Radio moest hij aan de paal. Hoe dan ook, dat merkte je aan de reacties van politierechter Udo de Haes. Daarop volgde oprulling van verscheidene andere -illegale- stations, 4 in totaal. Alleen kregen zij een acceptgiro thuisgestuurd. Onder andere: El Condor 2 x gepakt 2 x fl. 200,-; Baanbreker fl. 300,-; Den Helder acceptgirokaart fl. 800,- volgens secretaris R.V. van Radio Den Helder; Radio Van Speyk acceptgirokaart fl. 200,- en zo nog een aantal uit Den Helder. Radio Noord, Holland Noord, Country en Nieuwediep voor het bankje, voorkomen dus.

Waarom deze rechtsongelijkheid? Ongeloofwaardig deze justitionele rechtspraak. 13 september 1985: Stuyvenberg op dat moment niets te maken met Radio Nieuwediep, valse verklaring politie beambte, juiste verklaring rechter commissaris. In de verklaring van politie beambte, door geen van verhoorden ondertekend, stond dat van Iwaarden Stuyvenberg als voorzitter aanwees. Hiermee bedoelde hij voorzitter van de legale stichting, zoals van Iwaarden aan ons verklaarde. Voorzitter van Radio Nieuwediep heeft hij nooit gezegd. Een verklaring van de verhuurster van de kamer in het uitzendpand, die onder de belasting uit wilde, werd serieus genomen. Ondanks de schriftelijke bewijzen die wij gezien hebben van de huurders en de getuigen die we gesproken hebben en die ook in hoger beroep zullen getuigen. Ondanks het heftige pleidooi van advocaat Creutzberg, dat volledig op waarheid berustte. Ondanks de juiste verklaring van de rechter commissaris. En toch moest de officier van justitie de heer Bueno met een fantasie verhaal de politierechter ervan

overtuigen dat de vals opgemaakte processen verbaal van de politie beambte waarheid waren. Ook voor de politierechter stond maar een ding vast: al was Stuyvenberg onschuldig, toch moest hij veroordeeld worden. Het verbaast u hopelijk niets, dat wij onze bedenkingen hebben tegen dit soort van rechtspraak. Toch hebben wij het volste vertrouwen in de rechtspraak op hoger niveau: het hof. Van Stuyvenberg hebben wij vernomen, dat hij natuurlijk in hoger beroep gaat.

(Uit het programmablade van Radio Nieuwediep, met dank voor de toezending)

## STAKING

Pas nu is bekend hoe het Nederlandse volk reageerde op de staking, die de Nederlandse omroep op 17 april 1985 een dag platlegde. De cijfers waren er al eerder, maar de afdeling kijk- en luister onderzoek van de Nos had meer haast met andere rapportages. De helft der ondervraagden luisterde die dag toch naar de radio: 40% naar lokale piraten, 8% naar een zeezender en 5% naar legale stations uit het buitenland. Ook televisie werd door de helft bekeken: van hen keek 50% naar Duitsland, 1/3 naar België en 1 op de 10 naar Sky Channel of Music Box. Conclusie: radio piraterij vormt een echt alternatief, commerciële satelliet tv nog niet.

(Uit Adformatie)



PRT SHARP & PIA ZADORA



## **INTERVIEW MET PETER ALLEN: DISCJOCKEY BIJ RADIO NIEUWEDIËP**

"Waarom denk je dat de overheid zich zo verzet tegen vrije radio in Nederland?"

"Volgens mij worden die heren en dames politici ten eerste goed tot zeer goed ervoor betaald. Zijn zij bang, angstig dat de monopolie positie van hun eigen gekleurde omroepen in gevaar komt. Kijk maar naar Jurgens: P.P.R./N.O.S., Kloos, Marcel van Dam - V.A.R.A./P.v.d.A., Wallis de Vries - A.V.R.O./V.V.D. Afijn, ik kan er nog wel veel meer opnoemen. Denk maar aan de heer Van Doorn, die minister, die Veronica tegenhield: later voorzitter van de N.O.S. Begrijp je het nu?"

"Verdienen jullie geld bij Radio Nieuwediep?"

"Was het maar waar! Het is een pure hobby en een dure hobby. Als het legaal wordt, waarom niet? Dan hebben we weer werkgelegenheid en wordt de schatkist voller door reclame en inkomstenbelasting."

"Waarom staat de overheid thans geen reclame toe op de gelegaliseerde lokale radiostations?"

"Omdat ze liever 3 miljoen per jaar in Stad Amsterdam steken, dan hebben ze die onder controle, zodat ze alleen maar kunnen kletsen en geen muziek mogen draaien. Trouwens, die 3 miljoen worden betaald uit de luister- en kijkelden en wij horen het niet eens...."

"Indien er vrije radio toegestaan wordt, wil je dan subsidie aanvaarden zonder reclame?"

"Nee, natuurlijk niet. Waar moet die subsidie dan vandaan komen? Natuurlijk weer hogere belastingen voor de bevolking. Ga maar door, melk ze maar uit. Of je nu 25.000 of 186.000 per jaar verdient, dat maakt het verschil zo makkelijk. De heren in Den Haag voelen dat toch niet. Weet je wat nu zo vreemd is: iemand met een inkomen van 186.000 bepaalt dat de multi bedrijven kunnen adverteren via radio en tv en onze eigen middenstanders, die dagelijks keihard moeten werken mogen niet eens reclame maken in hun eigen stad op de radio. Laat ze toch, het gaat ze beter, de bedrijven krijgen hogere omzetten, uitbreiding en meer personeel. Geef hen subsidie voor reclame in de plaatselijke en regionale kranten. Vanuit de reclame inkomsten kunnen de kranten ook weer gesubsidieerd worden."

"Wat is jouw politieke richting?"

"Politiek? Strikt neutraal. Ik wil stemmen op die partij, die aan de wensen van onze bevolking tegemoet komt en niet vlak voor de verkiezingen belooft, elkaar het leven zuur maakt. Nee, eigenlijk behoort er maar een politieke neutrale partij te zijn volgens het referentie systeem vanuit overleg met de bevolking, besluiten nemen en niet alleen maar propageren. Wie weet richten we nog wel eens zo'n politieke partij op: Politieke Neutrale Partij. Alleen de VVD heeft beloofd vrije radio te ondersteunen en daar houd ik ze aan. Zal mij benieuwen."

"Heb je nog wat toe te voegen?"

"Ja, RADIO NIEUWEDIËP GAAT DOOOOOOOOOOR! Den Helder moet de eerste vrijdenkende, moderne gemeente in Nederland worden, waar wij een aantal vrije frequenties krijgen. Dagelijks luisteren naar wie je zelf wilt....."

(Uit: programmabladd Radio Nieuwediep. Met dank voor de toezending en van onze kant sterkte gewenst met de strijd)

## MET MINIMUM NAAR MAXIMAAL

Een cryptische titel, zult u wel denken. Wat zit hier achter? Wel, ik had er ook het volgende neer kunnen zetten: "Hoe kom ik rond met een mager budget en maak daarmee kwalitatief goede programma's?"

Bij het opzetten van lokale (buurt-) radio is een gezonde financiële basis van overlevings belang. Zeker als men van plan is meer dan 1 uitzending per maand te brengen. De GOODWILL van enthousiaste vrijwilligers overbrugt veel van de meest voorkomende problemen. Ik denk hier aan: klussen tijdens de opbouwfase, het uitvoeren van reparaties enz. Niet dat dit nu zo iets bijzonders is voor een vereniging of stichting. Bij lokale radio zal er wel het meest gebruik van worden gemaakt. Over de kwetsbaarheid van het medium hoef ik verder niets meer te zeggen, als je kijkt naar een verloop van 10 tot 20% aan vrijwilligers.

Om de kansen van overleving van lokale radio zo groot mogelijk te maken, moet er sprake zijn van programma's voor en door de burgers van de desbetreffende gemeente. Het is daarom ook de kunst de luisteraars te betrekken in bijna alles wat uitgezonden (e.g. uitgestuurd) wordt. Dit heeft dan ook niets meer te maken met het platen draaien, wel met sociologie en massa communicatie.

Enige uitkomst bieden boeken over dit -voor Nederland- betrekkelijk nieuw medium. Behalve de engels talige is er ook een aantal in de Nederlandse taal verschenen. Mocht u interesse hebben in deze boeken, vraag dan de literatuurlijst aan bij de OLON, POSTBUS 441, NIJMEGEN.

Ondanks alle hulp en adviezen van buiten, moet je toch zelf het hoofd boven water zien te houden. Uitzenden is een kostbare aangelegenheid en de financiële middelen zijn vaak beperkt.

In de medianota van minister Brinkman zijn de volgende mogelijkheden uitgestippeld: gemeentelijke algemene middelen, opbrengsten van eventuele bijzondere heffingen (bijvoorbeeld kabeltarief), contributies, donaties of dienstverlening aan non-profit organisaties. Naast deze mogelijkheden kan voor programma's over en voor minderheden of vrouwen subsidie aangevraagd worden. Globaal genomen zijn het dezelfde mogelijkheden als bij ieder ander hobby clubje. Alleen wat met de aangeboden mogelijkheden gedaan wordt, is geheel in handen van de creatieve denkers.

JOHAN VAN RIETVELD, POSTBUS 67, 5331 AB KERKDRIEL.

# FECO

 nu of nooit!

## OMROEPZENDERS

MET DE BEKEND FECO GARANTIE!

Prima apparatuur - lage prijzen!

### NIEUWE PLL-FM ZENDERS

stabiel  
geen last van spiegels  
gratis op uw frequentie gezet

TOT 30 WATT: ca. f 500,-

### COMPLEET GEBOUWDE

FM LINEAIRS 30 watt in  
180 w. uit  
f 975

SOLID STATE KAST, BLOWERS, AANSLUITINGEN, VOEDINGEN, ETC.

30 watt in - 250 watt uit: f 1250,-

Schrijf naar: FECO, postbus 346  
BEVERWIJK

FECO WATTS - ECHTE WATTS!!

## JINGLES & COMMERCIALS

Wie besluit tot het laten maken van jingles en commercials, kan zich het beste wenden tot de vakbekwame producers van **VELMON** uit Rijswijk.

**VELMON** maakt gebruik van professionele zang- en spreekstemmen, speciale produktie-muziek en een 16 sporen studio.

Vraag de democassette aan!

Stuur f 10,- naar Frederiklaan 19, 2281 XL Rijswijk.

Of bel voor meer informatie Niek Montanus  
070 - 99.43.22.

## VELMON SOUND & VISION



# DX-rapporten

## MIDDENGOLF

DATUM	TIJD	STATION	LOKATIE	FREQ	SINPO	%	RM
03.09	19.50	GOLDEN WONDER	VOLLENHOVE	180M	13333	10	77
07.09	14.45	VRIJE VOGEL	NIEUWE PEKELA	180M	13433	15	55
09.09	18.37	ATHLETICO	NOORD-HOLLAND	180M	13333	10	
12.09	17.04	WADDENZEE	DOKKUM	319M	55555	100	
14.09	16.29	BERNENRODE	LOCHEM	180M	23433	40	
28.09	13.10	WATERMAN	?	200M	28544	40	
	13.12	CASABLANCA	EMMEN	180M	14444	20	78
	13.18	LAUNERSZEE	EMMELDOORD	180M	14544	15	
10.10	19.30	TELSTAR	STEENBERGEN	180M	23333	50	
	23.39	JAN KWAK	?	180M	24434	45	
12.10	10.57	BAVARIA	AMELAND	180M	55454	100	44
	10.59	ESKIMO	?	180M	34444	65	
13.10	11.05	SLOPER	KUINRE	180M	24545	50	75
	11.17	IJZEREN MAN	NIEUWE PEKELA	180M	34545	70	55
	15.03	WELBEKEND	GAANDEREN	180M	13444	15	157
24.11	12.57	SOTO	?	180M	24544	50	
	13.08	SHOKEY	?	180M	44554	85	
	13.39	DRUKSTOOMJAGER	DENEKAMP	180M	24444	40	119

H. KUIT, AKKERSTRAAT 24, 9971 AR ULRUM. ONTV.: ARISTONA SA 5926/04

01.11	07.55	KAKATOE	APPINGEDAM	1615	22212	35	270
	08.23	KORENBLOEM	NIEUWE PEKELA	1617	22212	30	188
	15.47	IJZERMAN	NIEUWE PEKELA	1622	43323	65	290
	15.56	807	NIJMEGEN	1616	44324	65	125
	18.01	INTERPOL	OLDENZAAL	1623	44224	60	215
	18.05	FLAMINGO	HARDENBERG	1617	44223	60	208
02.11	08.01	TOULOUSE	GRANDBERGEN	1613	33223	50	205
03.11	17.10	RODE STER	MARNELO	1623	43323	65	175
05.11	16.33	GR. VERWARRING	BRUNNEN	1618	44524	85	146
	16.35	ZOEF DE HAAS	ZUTPHEN	1613	33323	60	133
	16.40	MAROKKO	ELBURG	1620	44424	80	150
	16.45	TELSTAR	STEENBERGEN GR.	1614	32222	35	215
	18.02	DRUKSTOOMJAGER	DENEKAMP	1617	55444	90	214
06.11	13.05	PIETJE BELL	EMMEL	1613	44344	80	122
	13.08	WALDOLALA	UDDER	1613	44344	80	125
	13.18	PIEREMENT	MARVEN	1613	23333	40	112
	13.22	GASPEDAAL	EMMELDOORD	1610	43333	65	175
	13.30	NOORDZEE	ELBURG	1621	23223	35	150
	14.46	TESTZENDER	ELBURG (?)	1622	22112	20	150
	19.27	NOOITTOEDACHT	LOCHEM	1618	44323	70	172
07.11	15.40	BLAINE VINK	DALFSEN	1612	44444	75	178
	16.54	VRIJE VOGEL	NIEUWE PEKELA	1613	54444	85	260
	17.33	KRISTAL	NIJVERDAL	1621	44324	70	183
08.11	15.04	NOORMAN	MIDDELBURG (?)	1620	22111	20	50
	16.04	TORENVALK	GAANDEREN	1624	44434	75	157
	16.08	WADDENZEE	DOKKUM	1625	44434	70	240
	16.43	NACHTGAAL	VEENDAM (?)	1616	33313	45	262
09.11	23.46	STROPER	ELBURG	1615	55445	85	150
	23.58	BLONDE MARIE	ELBURG	1615	55445	85	150
	23.59	MINERVA	MUNSPREET	1627	44344	70	141
12.11	16.42	ATHLETICO	N-HOLLAND	1621	55445	90	92
	16.51	R.B.T.		1614	32222	45	
	22.34	NOVA 4	STAPHORST	1615	54434	65	186
13.11	13.39	IRENE	DALERPEEL	1612	44434	70	228
	13.43	BLONDE ZNERVER	OLDENZAAL	1614	44424	70	216
	13.46	BERNENRODE	LOCHEM	1613	33323	50	172
14.11	23.32	TIJDBRCKER	LOCHEM	1623	33213	50	172
15.11	23.55	CATWEAZLE	SCHENDA (PB 39)	1615	32212	45	258
16.11	00.27	PELIKAAN	LOCHEM	1622	54434	80	172
	00.34	SAPORRO	VOORTHUIZEN	1619	44333	65	113
	01.18	POOLSTER	DEVENTER (?)	1623	21112	20	155
	09.16	ARMADA	LEMBELVELD	1613	55444	85	180
	13.36	LAUNERSZEE	EMMELDOORD	1617	22122	25	175
	17.43	NACHTUUL	LOCHEM	1617	42232	65	172
	17.46	STORMVOGEL	RODEN	1611	43333	75	220
17.11	09.33	PELLEBOER	?	1620	22112	20	
	09.38	PINOKKIO	SCHENDA	1616	21111	15	258
	09.40	ZNERVER	IJSSELMUIDEN	1618	22212	25	165
	12.24	SPOETNIK	EMMELDOORD	1566	42244	65	175
	14.28	ZANDHAAS	EDE	1616	55455	85	117
	14.37	DELTA	RHURLO	1616	32222	45	171
	14.43	CASABLANCA	EMMEN	1619	21111	15	229
	14.48	ROBOT	?	1621	21111	15	

22.09 ZWALUW LOCHEM 1616 32112 45 172  
23.30 TEXAS CONDOY NIEUWLEUSEN 1612 44223 70 +188

RIEN VAN DIJK (LUISTERAMATEUR SCHOLEKSTER), MLENDIJK 79, OUDE TONKE. ONTVANGER: RAGAL RA 17L, ANTENNE: LANGERAAD 40 METER. DE % ZIJN IN DE PIJK GEMETEN!!!

## FM (3 METER)

08.10	19.54	NOVA	ETTEN-LEUR	104.4	34455	60
19.10	20.48	R.O.	HEILOO	107.1	24455	10
20.10	01.45	INDUSTACHE	RUCHPEN	106.3	11122	20
	02.15	ZNERVER	ROOSENDAAL	106.1	34334	60
	02.04	NI AMIGO	DRACHTEN	105.7	11342	10
	02.07	LOGGHIETER	LEEUWARDEN	102.8	11122	8
	02.25	UKW 75	LEEUWARDEN	104.6	11111	3
	03.03	BLONDE ZEEMAN	HARLINGEN	102.0	11112	10
	03.18	ELECTRA	ZEVENHUIZEN	103.4	12321	2
	18.18	SIRIUS	SCHAGEN	?	11211	1
24.10	19.20	DELTA	VOORTHUIZEN	104.8	11232	5
23.11	23.03	JONGE BOER	UDDER	101.9	24443	40
30.11	01.26	TUNING	OOSTHUIZEN (NH)	106.1	11121	10

ONTVANGER: SANSUI. ANTENNE: 10 EL. YAGI OP 12M HOOGTE. IK WENS BIJ DEZE ALLE AMATEURS EN DE REDAKTIE VAN HET FM EEN VOORSPOEDIG 1986. CLICKSTAR (105.4 MHz), POSTBUS 3096, LEIDEN.

28.09	01.01	CONTINU	WUJSTWEEZEL	103.6	13424	10	250
	01.06	CALIMERO	ZWARTBROEK	103.1	14434	15	125
	01.46	VALENTINO	DIOAM	103.2	14534	10	158
	01.47	DE MEREL	EMMERCOMPASCIUM	101.3	14544	10	77
	02.07	ZILVERVOS	HARDENBERG	104.3	13323	5	89
	02.36	VIVANNO	WEZEP	100.2	24544	30	104
	02.45	WESTERB.HENKIE	COEVORDEN	101.4	14434	10	82
	03.40	HAVANNA	DEVENTER	101.3	13434	5	123
03.09	19.23	BOEKANTIER	KUINRE	101.4	13333	5	75
11.10	23.54	ALBATROS	TERSCHUUR	102.0	13424	5	126
15.10	06.55	PALOMA	ST.WILLERBRORD	100.1	14424	5	240
	23.14	EDELWEISS	LUNTEREN	101.5	15545	20	124
16.10	17.18	RIETVOGEL	ST. JANSKLOOSTER	100.9	14434	5	81
	23.15	M.HOLLANDER	SLAGHAREN	102.1	13444	15	85
	23.28	VERONICA	MUNSPREET	101.4	14434	10	116
17.10	00.10	COAX	LOOSDUINEN	101.3	13333	5	155
	00.29	E.L.	AMSTERDAM	101.3	13424	5	150
20.10	23.33	ARENA	DELFT	101.2	13434	5	190
06.11	23.52	VRIJHEID	ELIM	100.7	14424	5	77
24.11	14.06	VARIANT	STEENWIJK	101.9	13434	5	65
30.11	02.33	TROPICAL	TIEL	101.2	14424	5	176

H. KUIT, AKKERSTRAAT 24, 9971 AR ULRUM. ONTVANGER: ARISTONA SA 5926/04. ANTENNE: FUBA 9-ELEMENTS. EEN LUISTERRIJK EN ROD-LOOS 1986 TOEGEWENST!

23.06	16.12	M. SCHOTEL	SUMMEER	102.0	15353	10	
01.07	23.02	OMBI 2	AMERSFOORT	101.7	25343	30	61
03.07	18.24	CALIMERO	ZWARTBROEK	105.0	25333	20	45
04.07	22.59	BLACK POWER	EERBEEK	104.9	25453	30	41
17.07	00.06	RODE STER	IJSSELMONDE	104.1	35454	45	131
12.09	21.46	ABBEY ROAD	GRONINGEN	104.7	45454	75	89
	22.20	R.K.B.	GRONINGEN	101.9	45555	80	89
	22.22	VRIJHEID	STADSKANAAL	101.1	15353	20	83
	23.18	ZWARTE RIDDER	MARXEMA	101.3	15253	20	79
	23.22	NOORDZEE (PB219)	STADSKANAAL	101.1	35554	60	83
19.10	23.44	ARENA (PB3)	DELFT	101.1	23343	40	130
20.10	00.40	M.HOLLANDER	GENNEP	102.8	23232	30	86
	00.43	EDELWEISS	LUNTEREN	101.1	24343	35	53
	01.29	ROU	HILVERSUM	101.1	15332	20	70
	02.14	HERCULES 104	VUGHT	105.0	15433	20	108
26.10	11.37	KENTUCKY	ROORDAHUIZEN	105.0	15353	20	74
08.11	18.41	GLORIA	SNEEK	102.0	25354	40	68

ONTVANGER: PHILIPS BUIZEN. ANTENNE: 9-ELEMENTS FM284T MET OPEN DIPPOOL OP CA. 8 METER ONDER DAK (IS TE KOOP, ZEER GOED ONDERH.) GERT WITTEVEEN, LIPPENGRONE 20, 8051 XJ HATTEM. 05206-45908

06.12	SKYTRAX	AMERSFOORT	101.3	33343	35
	JONGE BOER	UDDER	101.8	54555	60
	NACHTUUL	AMERSFOORT	103.9	34343	45
	CORONA	OOSTERBEEK	101.8	12313	10
10.12	MIDLAND	ZUILICHEN	104.3	24443	25
	COMBI 2	AMERSFOORT	104.3	54555	75
	CABALLERO	SCHIEDAM	101.8	33444	35
	ALBATROS	HOEVEN	101.0	23314	20
	DELTA	VOORTHUIZEN	104.7	33444	45
11.12	RAINBOW	DELFT	104.7	22343	25
	MERCURIUS	ROTTERDAM	104.5	12323	15
	R.O.L.	LISSE	100.1	32334	35
12.12	OKTOPIA	NIJMEK	105.0	33443	35
	SYNTHESIZER	HAASSLUIS	105.8	34535	45
	KENTUCKY	ROORDAHUIZEN	105.0	33445	45
	MILAMIGO	WEZEP	104.0	22434	20
	W.SCHOTEL	GRONINGEN	101.8	12425	15
	7(POSTBUS 2506)	GRONINGEN	104.3	13425	15
	PIONIER	ROTTERDAM	101.8	44555	50
15.12	D.B.	HARDINXVELD	105.1	33324	30
	PELLEBOER	HOEVEN	104.9	33425	30
	KOBWEIT	HARDINXVELD	106.0	14323	15
	TWEETIE	RIDDERKERK	104.2	33435	35
	PENIX	HARXEMA	105.0	33425	30
	VERKENNER	GRONINGEN	104.3	23325	25
	FLAMINGO	HARXEMA	101.8	32425	30
	W.D.	WATERINGEN	104.9	23324	25

ALLE AMATEURS ONTVANGEN TUSSEN 23.00 EN 02.00 UUR. ONTVANGER:  
GLORIA FUNK ST-279. ANTENNE: 7 ELEMENTS OP 16 METER VAST  
RICHTING ZUID. IEDEREEN EEN RCD-LOOS NIEUWJAAR TOEGEMENST!  
MAGIC SOUND RADIO, HOUTMEG 4, 1251 CT LAREN NH.

12.11	19.02	CALIMERO	ZWARTBROEK	103.0	23333	35	87
13.11	18.08	ZWARTE KAT	AMELAND	105.0	22222	35	45
	23.02	JANTJE BETON	KALMERPOMP	103.8	23332	40	147
14.11	23.11	KRANTEBOER	OLDBROEK	104.4	44444	75	66
05.12	23.30	VERKENNER	GRONINGEN	104.4	35444	60	67
05.12	18.13	?	NOGNUM	105.9	11111	10	70
06.12	17.38	WILLIE WORTEL	DOKKUM	102.0	45555	81	50
10.12	16.58	?	BARVEEVEN	103.2	12222	35	60

L.ROZEMA, SPITAAI 75, 8602 VS SNEEK. ONTV.: MARANTZ ST300. ANT.:  
ASTRO 8 ELEMENTS OP 14 METER HOOGTE.

## KORTE GOLF

01.11	13.50	DELMARE	BELGIE	6206	45444
02.11	13.30	RADIO C.L.C.G.	DUITSLAND	6207	44544
03.11	12.00	P.F.B.S.	ENGELAND	5203	43343
	11.10	FALCON RADIO	ENGELAND	6200	22322
	13.00	KINI RADIO	NIELM ZEELAND	6200	22222
	10.30	PAMELA	ENGELAND	6206	33233
	12.30	DELMARE	BELGIE	6206	44434
	13.10	MARABU	DUITSLAND	6206	44444
	14.05	SCORPIO	DUITSLAND	6206	23223
	10.25	RIVERSIDE RADIO	IERLAND	6210	22232
	10.00	GEHINI	ENGELAND	6220	24324
	13.20	RAINBOW	IERLAND	6240	33333
	10.15	SKYWAVE	ENGELAND	6261	32332
	13.30	UNIO	IERLAND?	6265	22232
	10.45	WESTSIDE RADIO	IERLAND	6280	22322
	11.00	DUTCH BOY	NEDERLAND	6290	33333
	13.40	W.M.R.	SCHOTLAND	6300	33233
	11.15	IRELAND	IERLAND	6311	33333
	09.10	VALERI	IERLAND	6400	34334
	11.40	P.F.B.S.	ENGELAND	7320	45333
	08.45	RADIO 101	DUITSLAND	7352	23223
	09.30	KBC RADIO	NEDERLAND	7352	22323
	11.05	UK RADIO INT.	ENGELAND	7354	22222
	10.50	CRYSTAL RADIO	ENGELAND	7375	23423
10.11	09.20	ABC RADIO	ENGELAND	6200	22323
	10.05	DELMARE	BELGIE	6206	45445
	11.10	DIAMOND	DUITSLAND	6206	44344
	10.15	KINI RADIO	NIEUW ZEELAND	6206	34344
	12.30	RADIO ECC	ENGELAND	6230	33333
	12.10	RAINBOW	IERLAND	6240	34334
	09.45	TOMAIR	NEDERLAND	6240	34334
	10.00	SKYWAVE	ENGELAND	6261	33233
	11.15	FALCON	ENGELAND	6265	23322
	13.05	CAPITAL	IERLAND	6270	22322

09.50	MARABU	DUITSLAND	6273	32332	
11.25	WESTSIDE	IERLAND	6280	32223	
09.25	SATELLITE BC	DUITSLAND	6285	34333	
09.55	R.H.A.	NEDERLAND	6285	33433	
10.30	W.M.R.	IERLAND	6290	22232	
11.20	DUTCH BOY	NEDERLAND	6295	22322	
12.25	STARBOARD SOUND	ENGELAND	6301	33333	
10.40	IRELAND	IERLAND	6311	23322	
10.30	VALERI	IERLAND	6400	22222	
12.15	RADIO ECC	ENGELAND	7317	33233	
08.30	RADIO 101	DUITSLAND	7351	33433	
16.11	09.30	ABC WATERFORD	IERLAND	6200	33233
	11.00	DELMARE	BELGIE	6206	44444
17.11	12.15	ABC WATERFORD	IERLAND	6200	22322
	10.30	FALCON RADIO	ENGELAND	6201	22232
	09.10	FRS-H	NEDERLAND	6206	44444
	15.15	DELMARE	BELGIE	6206	44545
	12.00	CARNIVAL	?	6216	22222
	09.45	UNIO (BR1?)	ENGELAND?	6230	22322
	13.20	RAINBOW INT.	IERLAND	6240	23232
	10.15	SKYWAVE	ENGELAND	6261	23322
	11.35	FALCON	ENGELAND	6265	32232
	13.15	CAPITAL	IERLAND	6268	22322
	09.20	SOUND OF SWEDEN	ZWEDEN	6275	22222
	15.15	FREE MIDWAY TOWN	ENGELAND	6275	23222
	13.10	WESTSIDE	IERLAND	6280	23232
	14.20	DUTCH BOY	NEDERLAND	6285	33233
	13.45	REBEL NETWORK	ENGELAND	6290	32323
	13.45	W.M.R.	SCHOTLAND	6300	23232
	10.00	IRELAND	IERLAND	6311	22222
	13.00	VALERI	IERLAND	6400	23233
	15.30	DUBLIN	IERLAND	6910	34332
	11.05	SPOLETO	ITALIE	7140	33232
	08.50	P.F.B.S.	ENGELAND	7295	22322
	09.30	FUTURE WORLD	NEDERLAND	7315	34334
	08.50	RADIO 101	DUITSLAND	7351	33343
	09.10	KBC	NEDERLAND	7351	33433
	09.35	STARLIGHT	ENGELAND	7360	22323
20.11	09.50	ABC WATERFORD	IERLAND	6200	22333
	09.35	SOPHISTICATED	DUITSLAND	6235	22232
	11.45	RADIO HELLO	ENGELAND	6235	22222
	10.15	DUBLIN	IERLAND	6910	23232
23.11	12.45	DELMARE	BELGIE	6206	44544
	14.00	SOUND OF SWEDEN	ZWEDEN	6206	22222
	20.45	KING OF HOPE	?	6279	23222
24.11	12.50	P.F.B.S.	ENGELAND	5203	33223
	10.15	ABC WATERFORD	IERLAND	6200	22232
	10.05	DELMARE	BELGIE	6206	44544
	10.35	C.L.C.G.	DUITSLAND	6206	33333
	13.15	SCORPIO	DUITSLAND	6206	33233
	10.50	IRISH? PREMIER?	IERLAND	6218	22222
	08.35	EURO MUSIC	?	6220	33233
	12.30	P.F.B.S.	ENGELAND	6221	33232
	11.30	UNIO (BR1?)	ENGELAND	6225	22222
	11.45	BRI	ENGELAND	6230	32323
	10.30	RAINBOW	IERLAND	6240	33233
	09.15	SKYWAVE	ENGELAND	6261	23233
	11.05	FALCON	ENGELAND	6265	33333
24.11	13.35	DUTCH BOY	NEDERLAND	6265	33233
	09.50	CAPITAL	IERLAND	6268	22322
	12.10	FREE MIDWAY TOWN	ENGELAND	6275	22232
	11.40	WESTSIDE	IERLAND	6280	23233
	13.20	REBEL NETWORK	ENGELAND	6290	33232
	14.10	IRELAND	IERLAND	6290	22232
	13.45	P.F.B.S.	ENGELAND	6299	33333
	15.25	NOVA	NEDERLAND	6300	44444
	14.00	TANGO	?	6300	22322
	13.25	W.M.R.	SCHOTLAND	6300	33233
	10.20	IRELAND	IERLAND	6311	22323
	09.40	VALERI	IERLAND	6399	22223
	14.45	DUBLIN	IERLAND	6910	22322
	11.00	CHU TIME SIGNAL	ENGELAND	7355	22232
	08.10	RADIO 101	DUITSLAND	7351	33433
	09.45	KBC RADIO	NEDERLAND	7351	44444
	11.35	BRIGITTE	BELGIE	7359	23233
	10.05	MIRAGE	UK	7366	22323
	14.05	CRYSTAL	ENGELAND	7375	23333

Jos Leygraaff



## BOEKBESPREKING:

### 'The Pirates who ruled the waves'

Dat is de titel van een boek -alhoewel, meer een brochure- van Jay Jackson. De brochure telt 80 pagina's en verhaalt in een vijftiental pagina's eerst in het kort de geschiedenis van de zeezenders om dan Jay's versie over de zeezenders in het algemeen en dan in het bijzonder die van Caroline te geven.

Jay is niet zo happy met de komst van Radio Monique vanaf de Ross Revenge (hij vergeet even, dat zonder Radio Monique, Caroline allang uit de lucht zou zijn geweest), geeft nog een kat ten aanzien van het programmabeleid van Caroline (dat overigens sinds ze op 558 zitten sterk verbeterd is) en Jay tracht ons ook nog wijs te maken, dat het goed opzetten van een zeezender een zeer profijtelijke zaak is. Je kunt merken dat het boekje gedrukt werd, voordat Laser de haven van Harwich in verdween.

Voorts wordt het boek 'verlucht' met enige foto's, die alle niet bijzonder zijn, omdat ze al talloze malen in diverse boeken verschenen zijn.

Echter, beginnende zeezenderbazen **MOETEN** dit boek lezen, want Jay geeft nuttige tips. Degenen, die dit jaar met een zeezender willen beginnen en financieel willen 'binnenlopen', raden we aan dit boekje te bestellen.

Wilt u slagen, dan koopt u het boekje en huurt u Jay in voor alle nuttige adviezen. Het boekje kost bij SMC fl. 20,- en u dient rekening te houden met een levertijd van ongeveer 3 weken.



Foto: John Wendale

## HAAGSE VIDEODAG

### SUCCESVOL

Op 14 december jongstleden hield S.M.C. tezamen met de Free Radio Campaign wederom een videodag in Den Haag, welke door zeer velen werd bezocht. Gasten waren ditmaal: Dhr. Joop Landre (thans TROS, vroeger REM), Hans Knot, Ton van Draanen, Paul Jan de Haan en Tom de Munck van Freewave, Johnny Lewis van Radio Caroline, Ron West, Rob Hardholdt, Elly van Amstel, Drs. de Valk (jawel) en een Delmare ploeg, die een film vertoonde over Laser in de haven van Harwich. Kortom een dag vol afwisseling. Joop Landre kreeg het eerste boek over de REM van Hans Knot uitgereikt, waarna de heer Landre een toespraak hield over het radiowezen, die na afloop door de zaal met veel gejuich werd gehonoreerd. Wij komen hier in het volgende nummer op terug.

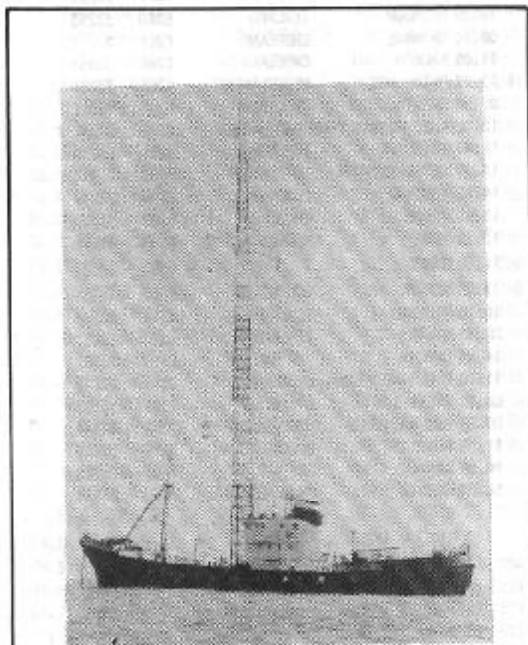
Verder werd er een quiz georganiseerd door Hans Knot en Paul Jan de Haan en er was gelegenheid tot het stellen van vragen. Na de toespraak van Landre werd de stand van Freewave bestormd door kopers van het REM boek. Daarmee zijn we meteen gekomen aan een minder leuk detail en wel dat het REM boek in een lagere oplage werd gedrukt. Wij raden dan ook een ieder aan de aankoop van dit geweldige boek niet langer uit te stellen, want het zal ons niet verwonderen als het boek binnen afzienbare tijd totaal uitverkocht is.

SMC dankt allen, die hebben meegeholpen deze dag tot een van de meest geslaagde zeezender evenementen te maken en dankt voorts ook nog Peter Harmsen voor het oplossen van enige technische problemen op videogebied.

Na afloop gingen Monique- en Caroline personeel gezamenlijk eten bij een Grieks restaurant in Scheveningen. Naast de heer Olthof zat de heer van de A. (kampioen mastenklommen van de Ross Revenge en tegenover de heer van de A. zaten Elly van Amstel en Drs. de Valk (respectievelijk ex employe en employe van Monique).

De winnaars van de SMC videodag zijn de volgende nummers: 833, 822, 851 en 816. Men wordt verzocht het nummertje naar ons op te sturen, waarna men van ons een cassettebandje ontvangt.

SMC.

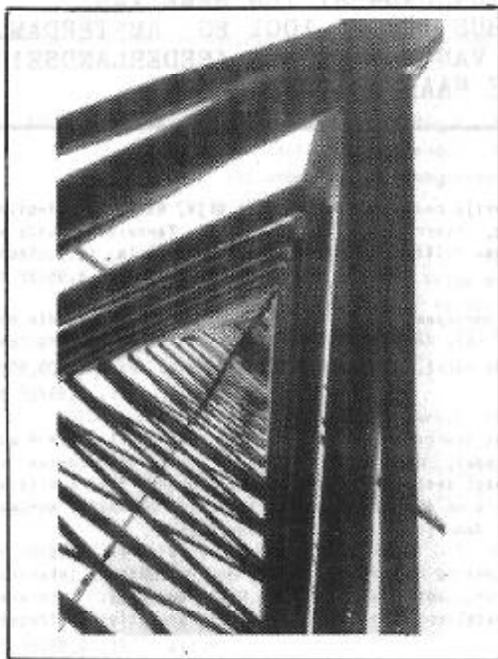

Nadat Radio Jacky in Londen in februari voorgoed stopte, moesten 12 medewerkers in een rechtzaak die tegen hen werd aangespannen gezamenlijk 20000 gulden betalen. Het hoogste bedrag dat ooit als boete aan een landpiraat is opgelegd.

Hawaiian Tropics, Caroline's grootste betalende adverteerder, heeft aangekondigd ook in 1986 op het station campagnes te voeren en wel voor in totaal 1000000 gulden. Een miljoen dus....

Eind oktober verscheen er in The Mail on Sunday een weerzinwekkend artikel over Laser. Het was een grote klaagzang. Bovendien werden alle laatste geheimen onthuld, die nog te onthullen waren, nadat Paul Alexander Rusling zijn boek 'The Lid Off Laser' schreef. Het bleek allemaal afkomstig te zijn uit de mond van Liz West, die in Londen bijna uit haar hotel geschopt was, als zij The Mail niet 18000 gulden lichter had gemaakt. Na alle kranten te hebben gebeld, bleek The M.O.S. bereid haar het slordige bedrag te betalen.

Zoals viel te verwachten kreeg John Catlett van Laser, direkt na de aankomst van zijn schip in Harwich, een telefoontje van Ronan O'Rahilly met de vraag of Caroline het schip niet kon gebruiken als 'Caroline North', zoals dat in de jaren zestig het geval was geweest.

In het novembernummer van The New Musical Express stond een opvallende kleine advertentie, waarin werd gevraagd om deejays voor een nieuw 24-uurs

Europees popmuziekstation. Tapes konden via N.M.E. aan de adverteerder worden gezonden. Heeft iemand het al geprobeerd?

Volgens betrouwbare bronnen zit het P.A.Rusling projekt eraan te komen. Ruslings schip, waarschijnlijk in Ierland, zal ook in het Knock Deep voor anker gaan. Het zou een 1000 ton zwaar vrachtschip geweest zijn voor grote kabelhaspels. Misschien wel zo'n schip, dat leidingen en kabels legt op de zeebodem. Zou het een kabel radiostation worden?

Alle gekheid op een zendmast: Paul heeft mij een paar maanden geleden verteld, dat hij een 50 kW zender zou gaan toepassen. Kennelijk heeft hij eenzelfde probleembak als Caroline: een 50 kW RCA Amplifase. Hopelijk weet zendertchnicus Joe Young (ex Laser) er wel het volle vermogen uit te halen. Op het schip zou een mast komen als die van Caroline (?)

Mogelijke frequentie kan zijn 531 kHz, de eerste frequentie in de AM band. Holly Michaels en ex Laser kapitein + echtgenoot Tim zouden ook 'involved' zijn. Bovendien is Blake Williams door Rusling aangetrokken. Blake is uit de States afgereisd naar Europa. Dus dat zou kunnen kloppen.

Het format wordt als dat van Laser: 'never more than a minute away'. Over de naam worden diverse gissingen gedaan. Wellicht U.K.M.R.?

Of er nog meer Laser deejays bij Ruslings projekt zijn betrokken, is nog niet duidelijk. Niet allemaal denken ze even vriendelijk over P.A. In ieder geval moesten de meesten na de 'kaping' op eigen kosten terug naar huis.



FOTO BOVEN: DE MAST EN FOTO ONDER: EEN KIJKJE IN DE ZENDER VAN DE ROSS REVENGE. FOTO'S: J.W.STOKKERS-WEESP.





CAROLINE DEEJAY NEIL FRANCIS IN EEN PIEKLEINE STUDIO. (FOTO: SMC)

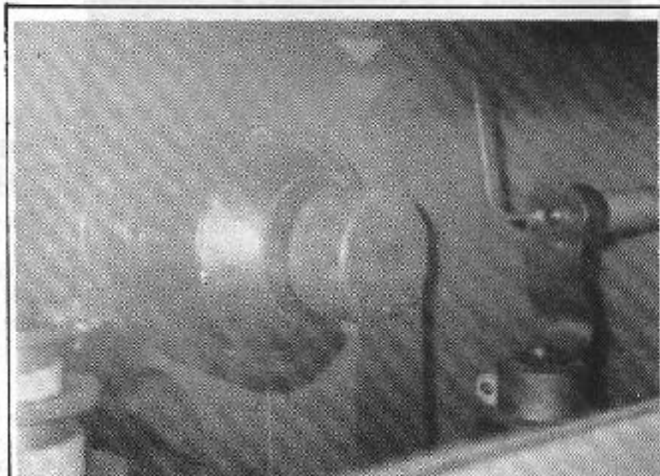
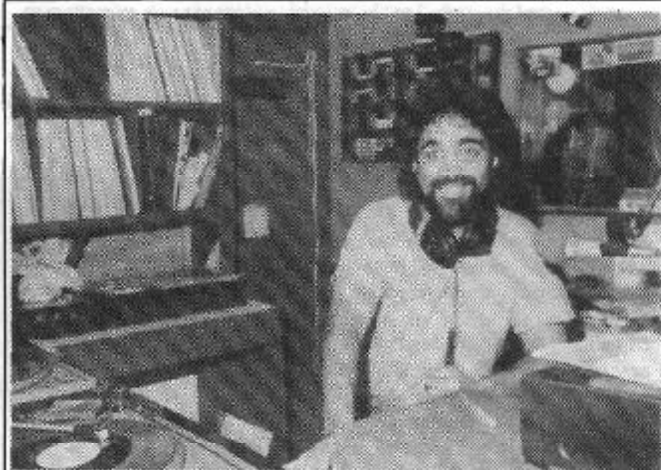

JAMMING 963 VANUIT DE MONIQUE STUDIO MET NEIL FRANCIS

Begin december testte Radio Nova vanuit Ierland eindelijk (is al jaren geleden ooit aangekondigd) op de Lange Golf. Nova baas Chris Carey gebruikte hier eigenhandig zijn nog nauwelijks toegepaste RCA (ja, ook hij!) bak voor met een vermogen van 10 kW stuurde hij Nova Europe in op 254 kHz. Na een uur testen kreeg hij de Ierse PTT aan de telefoon, die hem verzocht voorlopig 'even' op te houden. Men was bang voor storingen. Of Chris nog verdere pogingen zal gaan doen, is nog niet bekend. Zo af en toe dus ook de LG even aftasten....

Wellicht aangestoken door Carey's pogingen een groter bereik te krijgen, testte ook Radio Caroline rond die tijd, maar dan op de Korte Golf. Volledig off-channel echter op 6273 kHz. Over het gebeuren zijn drie versies in omloop, allen afkomstig van Caroline zelf:

Versie 1: Vincent Monsey zegt dat dit Testen waren met 500 Watt om in februari definitief met 5 kW te gaan zenden met een relay van het Caroline signaal. Een goede frequentie moet nog worden gevonden.

Versie 2: Ronan O'Rahilly vertelde mij bijna hetzelfde, maar zei dat er voor de korte golf een potentiële klant was met een eigen station.

Versie 3: De Caroline deejays zeiden, dat het gewoon een grapje was met de bestaande communicatie apparatuur en een draadje uit de patrijspoort. Laten we het voorlopig maar op versie 3 houden....

Niet helemaal duidelijk wie. Of het nu de Home Office was of de verhuurder van het laatste DTI schip de Gardline Tracker, maar in ieder geval kreeg Laser een rekening gepresenteerd van 50.000 pond voor verleende assistentie door het zusterschip van de Communicator, de Tracker op 5 november, toen kapitein Patric Paternoster Laser om zeep hielp. Als Laser dit bedrag zou willen aanvechten, zou dat alleen maar via de rechtbank kunnen. En wat er dan gebeurt, zal ongeveer te vergelijken zijn met de situatie rond Radio Paradijs en haar zendschip de 'Magda Maria'. Uitstel na uitstel en doorverwijzingen van de ene rechtbank naar de andere.

Robby Day, nu ex sales manager van Laser, probeert Ronan zo gek te krijgen dat hij na de zendtijd van Monique op 963 met een station W.H.Y.T. zou kunnen starten. Day zegt al ladingen adverteerders te hebben. Ronan zei ervan te weten, maar hij wil eerst geld zien.

## VRIJE RADIO SHOP

JANUARI - AANBIEDING **f50,-**

### RADIO VERONICA

SANGRIA - live	02-05-1971	2 uur
Chiel Montagne	23-12-1967	1 uur
Hans Mondt	11-06-1973	1 uur
Harmen Siezen	21-04-1965	1 uur
Bart van Leeuwen	26-08-1974	1 uur
Laatste Top 40 + Tipparade + Laatste uur.		5 uur

Bestellen via gironummer 3423249  
tnv J.Leijgraaff te Nieuwegein.

## HEB JIJ 'M AL?



HET EERSTE NUMMER VAN HET NIEUWE PROFESSIONELE VRIJE RADIO BLAD **RADIO VIEW MAGAZINE** MET DAARIN O.M.: 6 PAGINA'S OVER JINGLES EN JINGLE-PRODUCTENTEN, 1 JAAR RADIO MONIQUE, DJ TONY BERK TOEN EN NU, WMR RADIO, LASER 558. STORT FL. 3,50 OF STUUR 100 BFRS. EN JE ONTVANGT DIT NUMMER OP PROEF! OF NEEM NU EEN JAARABONNEMENT (4 NUMMERS) FL. 16,50 INCLUSIEF EEN WELKOMSTGESCHENK!) BELGIE 350 BFRS.

POSTGIRO 43.22.034 t.n.v. L.BEDIJN,  
CLUSIUSWEG 100, 2203 CE NOORDWIJK,  
HOLLAND.

## WIE IS 'DE VERLOREN ZOON'???

Tussen de talloze nieuwe singles, die er maandelijks uitkomen, zit er soms een die je verrast, verbast of doet glimlachen. Maar dezer dagen verscheen er 'n plaatje dat alle drie bewerkstelligde. Titel: 'De Bekentenis', uitvoerend artiest: 'DE VERLOREN ZOON'. Een zogenaamde 'praat-plaat', waarin een man zijn levensverhaal vertelt en tegelijkertijd een parodie op de vroegere 'praatplaten' van 'Cowboy' Gerard de Vries en Jan van Veen. Een kostelijke plaat, maar eh..... wie is die Verloren Zoon? Bij navraag in showbiz kringen stuitte wij op een muur van grimmige onwill:

Over een meeslepende melodie horen we een luide, bekende stem een levensverhaal vertellen, telkens onderbroken door een zangeres met het refrein: "Ik heb altijd gekken, maar nooit echt gezien". Een smartlap met een knipoog, een 'Bekentenis' van een bekende Nederlander als parodie op alle vroegere bekende praatplaatjes, zoals de grote hit van 'Cowboy' Gerard de Vries met 'Het Spel Kaarten' of Jan van Veen met zijn 'Gratis, voor niks', etcetera. Aanvankelijk dachten we Inderdaad met Jan 'Candlelight' van Veen van doen te hebben, maar na aandachtig luisteren bleek dat we de boomlange AVRO-DJ van het lijstje konden schrappen. Bekende Hilversumse DJ's konden ons tevens geen antwoord geven op dit showbiz mysterie. Ook zij stelden met ons de vraag: WIE IS DIE 'VERLOREN ZOON'? Op het label staat als producer vermeld: Ad van der Meer. De arrangementen staan op naam van de bekende Hilversumse (carnavals-) zanger en muziekproducent Han Grevelt. Gebeld dus, beide heren. Van der Meer's commentaar: "Luister eens, het is de nadrukkelijke wens van de VERLOREN ZOON om zijn identiteit geheim te houden. Hij wordt als artiest gelanceerd als een soort mysterie figuur, een soort 'Sandeman', van de sherry weet je wel. Als hij tv-optredens gaat doen, zal hij als een man met een zwarte cape en een masker optreden. Niemand mag weten, wie de Verloren Zoon is en van mij zul je het ook nooit vernemen." En dan lachend: "Vroeger had Vader Abraham zeven zonen. Houd het er maar op, dat het een van zijn verloren gewaande zonen is. Of een onechte zoon."

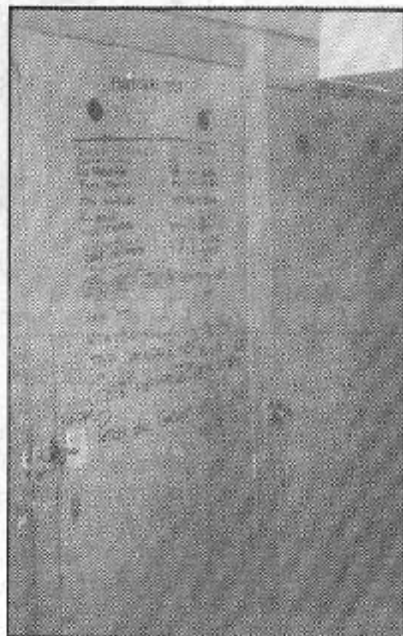

Dan maar producer Han Grevelt gebeld: "DE VERLOREN ZOON? Geen idee, nee echt niet....."

"Maar hij heeft de tekst toch in uw eigen studio ingesproken?"

Grevelt: "De orkestband was klaar en om een uur of negen 's avonds komt er een man met een zwarte cape mijn studio binnen. Geeft me een hand, neemt achter de microfoon plaats en in een keer stond de hele tekst er perfect op. Voor ik het besepte, was hij in de nacht verdwenen. Nee echt, een soort Batmanpak had hij aan en ik heb er geen idee van, wie hij is. Ik word gek gebeld door allerlei journalisten en iedereen denkt, dat ik ze in de maling neem. Maar ik zweer je: ik heb wel vermoedens, maar geen idee wie De Verloren Zoon is!"

### GERT VAN DER ZEE

In veel kringen viel de naam van GERT VAN DER ZEE, nieuwslezer en programmamaker van Radio Monique. Immers: Is het niet diezelfde van der Zee, die op Monique meesterlijke imitaties doet van ondermeer Polygoonman Philip Bloemendaal en Willem Duys? De 'Man van de duizend stemmen' zoals insiders van Monique hem noemen?

Een uiterst vriendelijke Gert van der Zee vanuit z'n Spaanse huis reageert telefonisch: "Je bent de derde die me vandaag over die Verloren Zoon belt. Het plaatje heb ik gehoord en ik moest er hartelijk om lachen. Good gedaan, jochie, zou ik willen zeggen. Of ik er iets mee te maken heb? Ik zegt niks, ik denk alleen maar, ha, ha. Een man met een cape, zegt u? Ha, ha, ziet u mij op de Ross Revenge al met zo'n Sandemancapen zitten? Zonde toch, met al die olie aan dek? Nee hoor, zoek maar rustig verder. Dit was Radio Monique met het nieuws en dan leg ik nu neer, goedenmiddag!"

Het vertrouwde Monique stemgeluid van Gert van der Zee. Het leek even of we naar de 963 op de middengolf luisterden. Maar wederom bot gevangen dus.

Ten einde raad maar naar de man gebeld, die ons uit de droom moest helpen. De spil van onze vaderlandse platenindustrie: Willem van Kooten, alias Joost den Draayer. "Fantastisch plaatje", roept hij in de hoorn. "Lachen! Ja, de stem kwam me al bekend voor, maar ik kon hem niet plaatsen. Gek, moest al heel ik ze er zo uit: Jan van

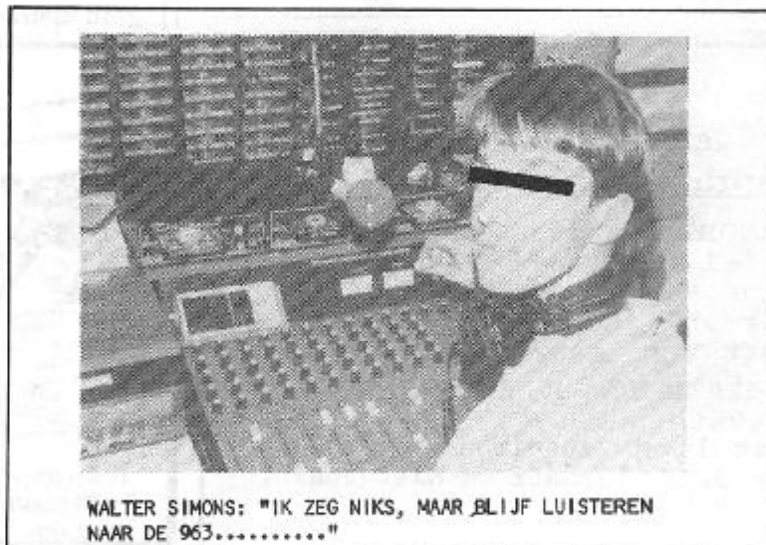

WALTER SIMONS: "IK ZEG NIKS, MAAR BLIJF LUISTEREN NAAR DE 963....."



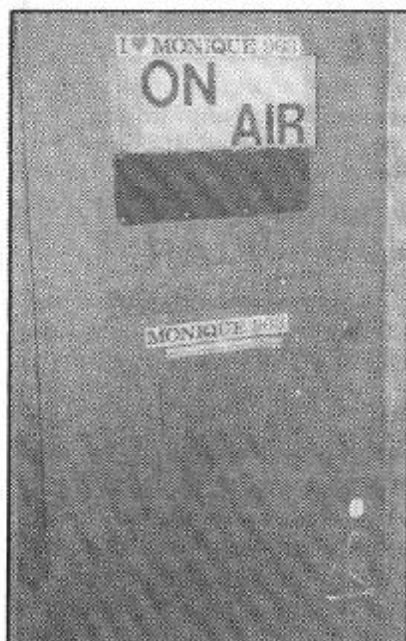

Veen, Gerard de Vries, Bloemendaal (Wat een onzin), Berk, Collins of Frans Nienhuys en noem maar op. Ik heb die plaat nu al een keer of vijf achter elkaar gedraaid en blijf erom lachen, maar ik heb er echt geen idee van, wie de Verloren Zoon is. Wel vind ik het een goede artiestennaam, net als Vader Abraham bijbels en even geheimzinnig als BZN of Zangeres Zonder Naam. 't Kan een kind van Abraham en Mary Servaes zijn. Ha ha. Spuurwerk voor jou. Goelendag!"

### SPOOR LOOPT DOOD

Ondanks talloze telefoontjes loopt het spoor dood. WIE IS DIE VERLOREN ZOON? Het zal wel altijd een mysterie blijven....

Toch blijven we ernstige verdeningen koesteren in de richting van GERT 'THE VOICE' VAN DER ZEE. Ook zijn Monique collega's zwijgen als het graf. Zelfs onze wandelende piraten encyclopedie Walters Simons moet ons 't antwoord schuldig blijven. Walter: "Leuk, origi-

neel plaatje. Van der Zee? Zou kunnen. Je weet het nooit met hem. Aan boord haalt hij ook wel eens grappen uit met zijn stem. Ik zal de plaat nog eens extra goed beluisteren en als ik achter het geheim van De Verloren Zoon kom, hoor jij het als eerste. Maar dan moet je wel op Monique afstemmen, 963 AM, want als ik het definitief weet, zal ik het over de radio onthullen...."

### OH, MONIQUE

Onze vermoedens in de richting van Gert van der Zee worden versterkt door de B-zijde van de single. Daarop dachten we eerst Vader Abraham te horen, maar het blijkt de zanger Frans Landmeyer te zijn, die Kartner's timbre dicht benadert. De titel is: "HE, MONIQUE". Dat kan toch haast geen toeval zijn.

Teneinde raad nogmaals Gert in Spanje opgebeld. Zijn laconieke reactie: "Wat leuk, die B-kant over Monique. Was me nog niet opgevallen. Enig, zo vlak na ons 1-jarig lustrum!" En dan: "Geen gek idee trouwens een duo te vormen. Gert en Monique. Ha ha. Nu Gert en Hermien de EO-leden zo blijmoedig toezingen, is het wellicht tijd voor een fris paar. Ik ken een meisje bij een platenfirma in Hilversum, dat Monique heet en ook nog beeldschoon is. En of dat niet genoeg is: ze is nog lief ook. Ik ben al ruim een jaar heimelijk verliefd op haar. Mooie truc haar eens te bellen met dit eerbare voorstel. Gert en Monique.... prachtig! Maar dan zonder die cape van De Verloren Zoon, als je begrijpt wat ik bedoel. En eh..... ach, laat maar. Ik neem een dulk in het zwembad, want over enkele dagen zit ik weer op onze Love Boat, de Ross Revonge en daar is de temperatuur buiten aanmerke-

lijk minder fraai dan hier. Kom dan maar eens langs aan boord. Als je dan een nieuwslezer met een zwarte cape ziet zitten, dan heb je de Verloren Zoon te pakken. Maar ik vrees je te moeten teleurstellen. M'n met alle bevlekte spijkerbroek, ouwe wollen trui en gymplis liggen al gereed voor de overvaart!"

En tot slot lachtend: "Misschien heeft meneertje Gerard de Vries van de TROS zijn cowboyhoed wel teruggevonden. Of zou die Inder-tijd afgewaaid zijn bij het overstappen van de Ger-Anna op de Norderney van Veronica? Trouwens, ons wonderkind Ad Roberts kan er ook wat van. Eh.... van stemmetjes maken bedoel ik. Succes op uw speurtocht naar DE VERLOREN ZOON...."

Bedankt Gert, maar we stoppen ermee. Het spoor loopt telkens dood. Misschien kunt u ons helpen. Elders in deze editie leest u, hoe u dit leuke plaatje kunt bestellen. En als u het antwoord weet op het mysterie rond DE VERLOREN ZOON dan wacht u een enorme surprise! Uw zoektocht is dan in ieder geval geen Verloren Tijd!

GERARD VAN KRALINGEN (rtv-journalist).

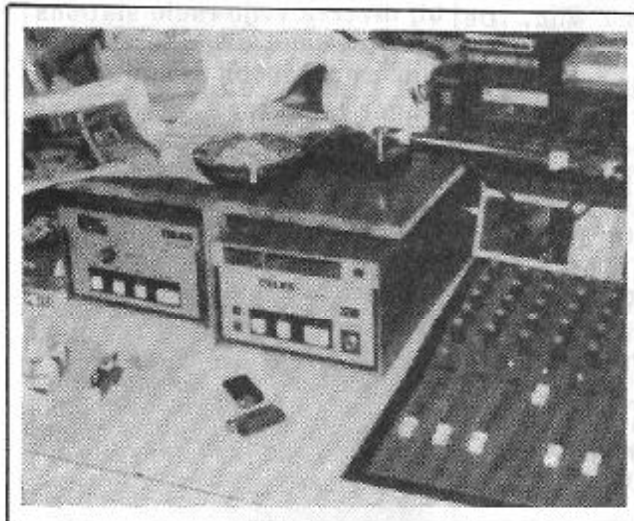

## USA RADIO

o.a. WMEX - KLIF e.a.  
Compl. prog. from the '50 & '60.....

Weekly USA Radio on your station incl. commercials. Also SYNDICATED radio.  
--Special Rock 'n' Roll--  
tapes or cassette (2 uur)  
Info tel. 03483 - 3901.

**RANOSOUND**  
**RADIO COMMUNICATIONS**  
DORPSTRAAT 103, POSTBUS 15, HARMELEN.

# VAAR MEE MET ANORAKS U.K.

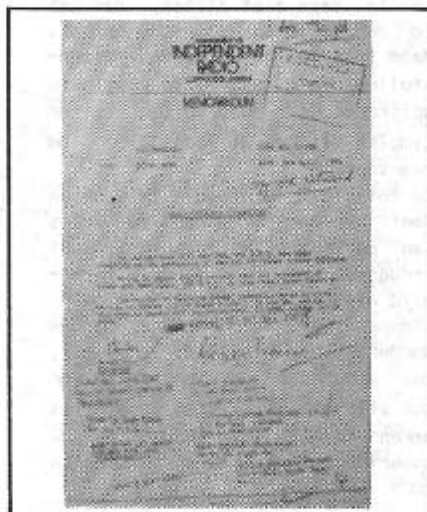

## CAROLINE

Behoorlijk stabiele programmering, al werd er de afgelopen tijd af en toe nog eens vroeg de lucht uitgegaan voor het onderhoud van de zender. Volgens een krantenbericht werd Caroline bevoorrad door een schip, dat in Honduras geregistreerd stond. Omdat de schroef van deze onfortuinlijke tender in de knoop raakte met een touw, moest men naar de Engelse kust geslept worden. Tegen het einde van de maand november was het 558 kHz signaal exact afgeregeld, zodat de eerder geconstateerde brom- en fluittonen verdwenen waren. Susan Charles vertelde in haar laatste programma, dat het een jaar geleden was sinds de voorbereidingen werden getroffen voor de tweede service (Radio Monique) vanaf de Ross Revenge en deed een interview met een van de Monique medewerkers. Ook Fergie ging rond die tijd weer eens aan land. Een nieuwe nieuwslezer werd gehoord: Graham Baeger, die waarschijnlijk uit Australie afkomstig is. Op Caroline wordt de laatste tijd steeds meer country muziek gehoord. In Engeland vraagt men zich af of Tennessee Sound soms in aantocht is. 'Jamming 963' werd het laatst gehoord op 16

november en werd vervangen door bovengenoemd muziekgenre, waarbij John Ford verklaarde dat men deze muziek een kans wil geven en dat reacties van de luisteraars welkom zijn. Ook liet hij het plaatje 'I spy' (for the DTI) horen met het commentaar: "one down, one to go, but not that easy." Ook op Monique wordt dit plaatje wel eens gedraaid, maar niet zo vaak.

Peter Chicago is kortgeleden getrouwd met Carol Maseka. Beiden hebben een groot deel van hun leven doorgebracht op de diverse schepen (Carol op de Ross).

Ook bij Anoraks UK zijn de korte golf uitzendingen van Caroline gehoord op 6273 kHz, al was het signaal daar erg zwak.

Volgens Dave Andrews werd de verbouwde studio vorige maand weer in gebruik genomen.

Het DTI schip werd opnieuw gesignaleerd bij de Ross, maar zorgde niet echt voor problemen. Na een weekend te zijn blijven liggen, keerde het schip weer naar de haven terug.

## VOICE OF PEACE

Nog steeds problemen met de airconditioning, die hopelijk met de komst van de nieuwe zender technicus, Alan Pearson, verholpen zijn. De tweede week van deze maand gaat het Peace Ship vier dagen lang het droogdok in.

De programmering is momenteel als volgt: 0.00u.... Kev Copeland, 3.00u. Nightbeat met Pete Jeffries, 6.00u. Breakfast met Greg Fairlie, 9.00u. Morning Music met Pete Jeffries, 12.00u. Afternoon Delight met Neil Rouda, 15.00u. Kassach, 16.00u. Drivetime met Kev Copeland, 18.00u. Twilight Time met Gary 'B', 19.30u.

Klassiek met Neil Rouda, 21.00u. Aparte MG en FM programmering met International Music op MG en Nightstars met Gary 'B' op FM.

De laatste weken zijn er meer en meer problemen met de middengolf zenders geweest, die voornamelijk te wijten waren aan gebrek aan onderhoud. Normaal is er een zender in de lucht, terwijl de andere stand-by is. Het kwam echter voor, dat ze allebei uit de lucht waren, omdat men op reserve onderdelen zat te wachten, waarvan een groot aantal niet in Israel verkrijgbaar is.

Als gevolg van interferentie met andere stations, is het noodzakelijk gebleken de middengolf frequentie te wijzigen van 1540 (eigenlijk 1539) kHz naar 1530 kHz. De frequentie op de FM blijft ongewijzigd.

Na de vulkaanramp in Columbia was Abie snel ter plaatse om te zien of er een aktie gevoerd kon worden in Israel voor de slachtoffers.

## MONIQUE

Ferry Eden schijnt als nieuwe discjockey bij Monique te zijn komen werken en werd live gehoord met een gouwe ouwe programma en het nieuws. Ferry is uiteraard bekend van de Nederlandse service van Radio Caroline, het Mi Amigo 272 projekt, waarna hij werkte bij diverse vrije radio stations in Nederland. We hopen dat zijn loopbaan bij Monique wat langer zal duren.

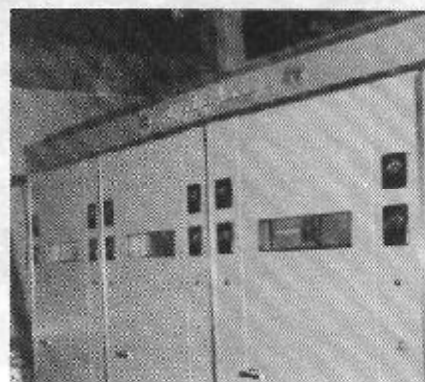



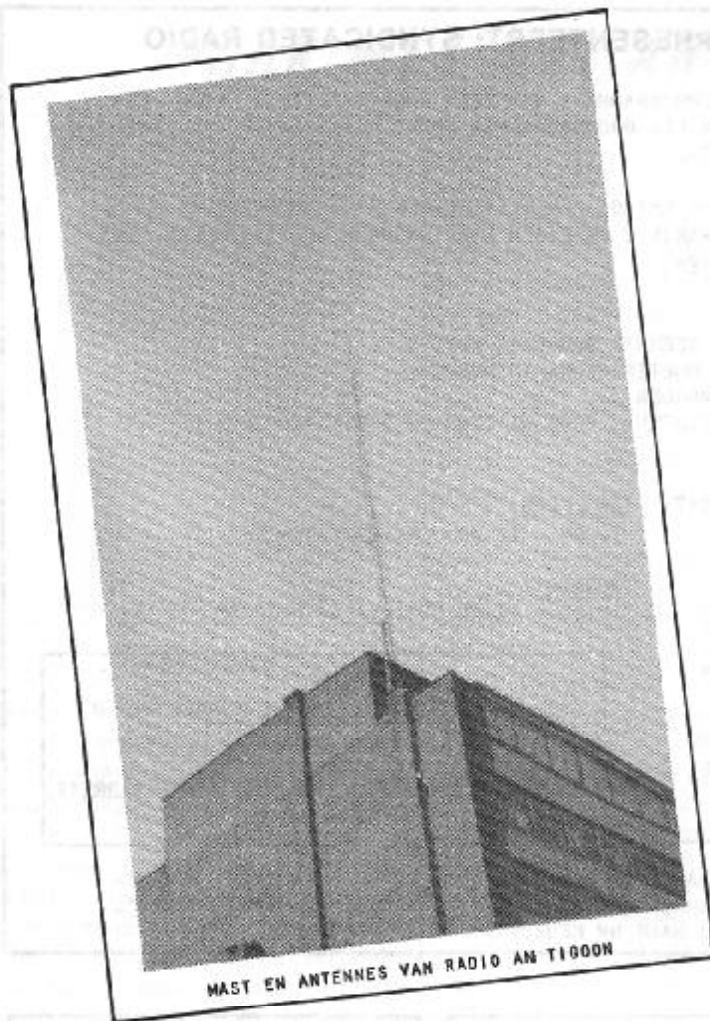

# RADIO ANTIGOON ANTWERPEN

Interview  
met een  
Belgisch  
topstation



Op zondag 1 december werden, samen met het V.R.F.R.-team, enkele stations in het Antwerpse bezocht. 's Morgens gingen we eerst langs bij Radio Antigoon, een van de Belgische topstations. Hoewel er een maand voordien een duidelijke afspraak was gemaakt, was men ons blijkbaar gewoon vergeten. De DJ van dienst, Chris den Draaier, stond ons dan maar zo goed mogelijk te woord.

## GESCHIEDENIS

Radio Antigoon startte ruim 5 jaar geleden, op 15 november 1980, haar uitzendingen op 100.4 MHz, de frequentie waarop men anno 1985 nog steeds uitzendt. Voor het zover was, bestonden er reeds enkele stations in het Antwerpse, zoals Radio Baracuda in de omgeving van Kontich en Radio Annick in de omgeving van Wilrijk. Bij die stations werkten toen respectievelijk Rob de Keizer en Piet Keizer. Deze twee personen sloegen de handen in elkaar en startten toen een muziekstation, Antigoon genaamd. Het station groeide in korte tijd uit tot het populairste van Antwerpen en 'omgeving'. Die 'omgeving' besloeg het grootste gedeelte van de provincie Antwerpen en een groot gedeelte van Zeeland en Zuid-Nederland.

In haar woelig verleden is Radio Antigoon ook een vijftal keren in beslag genomen, telkens wegens te zwaar uitzenden. Bij een van die inbeslagnames was de zender van zo een omvang, dat de pogingen van de RTT om hem te verwijderen, mislukten en men uiteindelijk de zender maar ter plaatse verzegelde en liet staan.

Ook de verjaardagsfeesten van het station werden telkens op grootse wijze gevierd. Zo zijn er o.a. reeds groepen als Imagination, Dance Reaction en de Fat Larry's Band te gast geweest. Vorig jaar, bij het vierjarig bestaan, kwam Murray Head op bezoek.

Een van de bestbeluisterde programma's op Radio Antigoon is 'Prijsbewust' geweest, dat gepresenteerd werd door Piet Keizer zoals dat destijds gepresenteerd werd door Tony Berk op de zeezender Radio Noordzee Internationaal. Dit spelprogramma is nu echter niet meer mogelijk, omdat de wet zegt, dat sponsoring niet meer toegelaten is; er mag immers maar 7 minuten reclame zijn per uur en deze reclame moet aan het begin en einde voorzien zijn van een herkenningmelodie.



CHRIS DEN DRAAIJER IN DE LIVESTUDIO VAN RADIO ANTIGOON

### TEGENWOORDIG

Beweert men uit te zenden met een 50 Watt zender, gekoppeld aan 4 dipolen die aan een 24 meter hoge hangen, die op zijn beurt weer op een flatgebouw staat. De overige 12 dipolen worden niet meer gebruikt.

De livestudio is ingericht in een flat waar zich -buiten de zender- niet veel meer bevindt. Men huurt in hetzelfde gebouw nog wel een tweede flat, waar zich het platenarchief, twee opnamestudio's, een computer terminal voor het nieuws, de administratie enz..... bevinden. Maar omdat niemand van het bestuur zich de gemaakte afspraak herinnerde, konden we daar niet binnen, zodat we daar geen foto's hebben kunnen maken. Sorry.

Bij Antigoon werkt een twintigtal DJ's en een aantal telefonistes; ook zijn er enkele mensen full-time in dienst. Het format bestaat uit top 40 muziek, afgewisseld met gouwe ouwe. Antigoon is vooral bij de jeugd erg populair. Er wordt 24 uur per dag uitgezonden en men is tegenwoordig in een straal van een goede 10 kilometer te ontvangen.

Sedert een jaar of twee zendt het station ook reclame uit. Naast reclame, die geleverd wordt door een reclamefirma werft men zelf ook commercials. Antigoon beschikt over 4 door Top Format geproduceerde jingles. Buiten 4 uur nonstop muziek op band (tussen 02.00 en 06.00 uur) gaat alles live de lucht in. Tijdens de week is er eveneens -op het hele uur- telkens 60 seconden nieuws.

Om de luisteraars niet steeds dezelfde platen voor te schotelen, verdwijnen de gespeelde platen in een 'overgangsbak', zodat de platen pas 4 uur later opnieuw gespeeld mogen worden.

Wegens de goede sfeer, die heerst bij Radio Antigoon, tussen de medewerkers onderling, zijn de meeste medewerkers al jaren aan het station verbonden, hetgeen de herkenbaarheid ten opzichte van de luisteraars enorm bevordert.

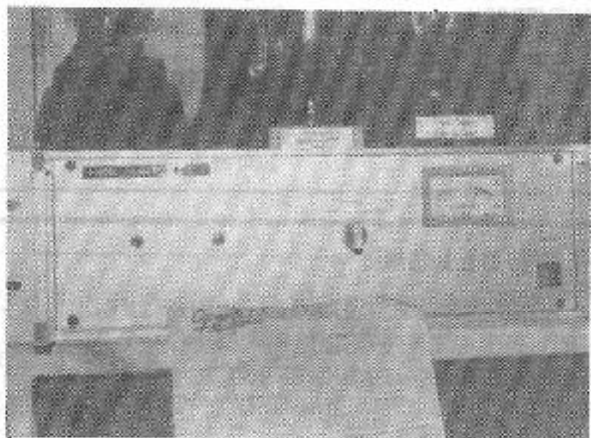

ZENDER VAN RADIO ANTIGOON, GOEDGEKEURD DOOR DE RTT.  
TYPE: PASCAL. VERMOGEN: 50 WATT.

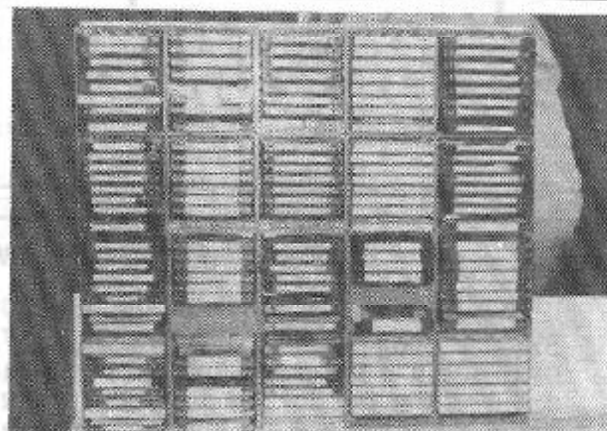

DE 4 JINGLEPAKKETTEN VAN ANTIGOON, GEMAAKT DOOR TOP  
FORMAT



## STRAKS....

Gaat men op de officieel toegewezen frequentie uitzenden. Men heeft dus alle stadia op weg naar een vergunning goed doorlopen; alleen ging men uiteindelijk een frequentie samen met vijf andere stations moeten delen, maar dat probleem is inmiddels ook opgelost.

RADIO ANTIGOON,  
POSTBUS 40,  
B-2510 MORTSEL,  
BELGIE.  
TEL. (03) 2338825.

's Namiddags bezochten we nog o.a. Studio S.I.S. en European University Radio, waarover V.R.F.R. het in een van de komende nummers zal hebben.

Tekst en foto's: Frank Vermang en V.R.F.R.

Reakties welkom:  
FRANK VERMANG,  
DUINHELMSTRAAT 31,  
B-8400 OOSTENDE,  
BELGIE

OF:

V.R.F.R. - DIRK,  
POSTBUS 5,  
B-2638 REET,  
BELGIE.



## Programmatie:

### WEEKDAGEN

06U-08U KRIS DE LEYSER  
08U-10U BOB MERTENS  
10U-12U NONSTOP (LIVE) GUY VAN AS  
12U-14U PIET KEIZER  
14U-17U NONSTOP (LIVE) GUY VAN AS,  
HUGO VAN ANTWERPEN, RUUD PARKER  
17U-18U PATRICK VERIJCKEN  
18U-19U LOU VAN PUTTE  
19U-20U BERT DE GROTE ONBEKENDE  
20U-22U ERICK DE LAET + DICK VAN RIET  
22U-24U NONSTOP MET MICH DE RIDDER  
24U-06U NONSTOP LIVE

### ZATERDAG

08U-10U JAN DE SCHUTTER  
10U-12U CHRIS DEN DRAAIER  
12U-14U GERRY DE GRAAF  
14U-17U BART VAN IMBEEK  
17U-19U DICK VAN RIET  
19U-24U NONSTOP DOOR GEO DE MEYER  
24U-08U LIVE NON STOP

### ZONDAG

08U-10U JAN DE SCHUTTER  
10U-12U CHRIS DEN DRAAIER  
12U-14U KRIZ DE KEIJZER - TIP 30  
14U-17U BART VAN HIMBEEK - TOP 50  
17U-19U GERRY DE GRAAF  
19U-24U NONSTOP - RUUD PARKER  
24U-02U STADSWACHT - NONSTOP  
02U-06U LIVE NON STOP

STUDIO'S: ANKERRUI 26-28,  
ANTWERPEN.

MET DANK AAN CHRIS DEN DRAAIER EN ANTI-  
GOON VOOR HET INTERVIEW OP DE VROEGE  
ZONDAGMORGEN.

### FRM ABONNEMENTEN BELGIE:

HET ABONNEMENTSGELD VOOR BELGISCHE ABONNEES BEDRAAGT MOMENTEEL BFRS. 765,-- VOOR 9 NUMMERS VAN HET FRM VAN FEBRUARI 1986 T/M DECEMBER 1986. U KUNT DIT BEDRAG OVERMAKEN OP BANKREKENING 235-0430464-87 BIJ DE GENERALE BANKMAATSCHAPPIJ TE HASSELT T.N.V. JOSE HERPS/FRM, POSTBUS 10252 TE AMSTERDAM. OOK LOSSE NUMMERS, BEWAARBANDEN EN PRINTEN KUNNEN VIA DEZE REKENING BESTELD WORDEN

# Nieuws van MIDDENGOLF en KORTEGOLF

De beste wensen voor het nieuwe jaar en bedankt voor jullie reacties. Zoals Otto van der Laan, die een knap epistel instuurde en ook uit Baarle-Nassau kwam een leuke reactie. Verder brieven van mensen met allerlei vragen, die inmiddels bericht hebben gehad. We gaan er in 1986 weer lekker tegenaan en we beginnen met het nieuws:

## RADIO SCORPIO

Vorige maand vertelden we dat er een nieuw station uit Duitsland gekomen was, dat via Delmare uitzond. Radio Scorpio heeft er intussen een tweede uitzending opzitten. Tussen de eerste twee uitzendingen ging men naarstig op zoek naar een adres. De eerste keer waren de condities waanzinnig goed, zodat er veel mensen waren, die geluisterd hadden, maar geen rapport konden insturen. De tweede uitzending was al net zo'n succes: wederom erg goede condities. Men had een adres gevonden in Nederland en wel de vergaarbak in Utrecht: Postbus 19074, 3501 DB Utrecht. Daar zou de post binnen moeten komen en aldus geschiedde. Het bleek duidelijk raak te zijn. Radio Scorpio zendt uitsluitend in het Duits uit, wat natuurlijk nog gewijzigd kan worden. Hierdoor kwam de meeste post uit Duitsland. Zowel Oost- als West Duitsland waren goed vertegenwoordigd. Daarnaast kwam er post uit Nederland, België, Frankrijk, Engeland, Ierland etc. Opmerkelijk was de aanwezigheid van brieven uit Zwitserland en Oostenrijk. Deze landen zijn wat onze piraten betreft niet zo bijster actief. Daarnaast was er ook nog een rapport uit de USA. We mogen dus wel stellen, dat Scorpio een bijzonder geslaagde start maakte.

Maar hoe nu verder? Het is erg moeilijk om dit succes blijvend te maken. De meeste QSL-kaartenjagers heb je na een paar uitzendingen wel gehad. Dan blijven alleen de echt geïnteresseerden over en daar moet je het dan van hebben. Volgende maand meer informatie over Scorpio.

## RADIO TUTENCHAMUN

Dit Duitse station zal gaan uitzenden via Radio Milano Int. In december was een testuitzending gepland. RMI zwijgt echter al enkele weken, dus is het de vraag of de test is doorgegaan. Deze test is niet zozeer om de zender te testen, maar Tutenchamun wil eerst kijken hoe de respons is, die men via Milaan krijgt. Als die niet groot is, ziet men van verdere uitzendingen af. Verder wil het station iedere 1e zondag van de maand te horen zijn op 6206 kHz en dat gaat dan uiteraard via Delmare. Het adres is: P.O.BOX 750925, D-2820 BREMEN 70 in Duitsland.

## RADIO DIAMOND

Duitsland wordt toonaangevend in de korte golfwereld. Diamond is er weer zo eentje die plotseling opduikt. Op 10 november was het station via de zender van -alweer- Delmare te beluisteren, dus de ontvangst was wel goed. Het programma duurde dit keer een uur. Liefhebbers van meer informatie kunnen schrijven naar POSTBUS 36, B-2050 ANTWERPEN, BELGIE.

## RADIO PAMELA

Die blijft ook opduiken. Pamela heeft nieuwe plannen: men wil in de komende maanden een 6 uur durend programma gaan uitzenden. Dat zou dan moeten gebeuren via -juist!- Radio Delmare. Pamela is een vreemd

station. We willen er verder niets over zeggen, maar dit soort publikaties is niets vergeleken bij wat men normaal gesproken allemaal heeft te vertellen. Eindelijk heeft het station nu QSL-kaarten en die zijn niet zo groot. Goed kijken dus; je mocht hem eens per ongeluk weggooien met de envelop. Adres: 82a, DELCE ROAD, ROCHESTER, KENT ME1 2DH, UK.

## SATELLITE BROADCASTING CORPORATION

De Nederlandse middengolfstations zijn de laatste maanden erg in trek. Dat is duidelijk te horen als je in de weekeinden naar de radio luistert. Je moet er wel wat langer voor opblijven, maar je krijgt waar voor je geld. SBC was op 10 november te beluisteren via Radio Torenvalk, terwijl het station later op de dag terugkeerde via RHA op 6285 kHz. De middengolfuitzending liep via 1094 kHz. De ontvangst van de Torenvalk is al meerdere malen erg goed gebleken, dus zullen er wel meer Duitse stations een beroep gaan doen op dit station. Daarnaast zijn er nog wel wat middengolfstations, die lekker draaien. SBC's adres is POSTBUS 36, 7071 AA GAANDEREN, NEDERLAND.

## SO PHISTICATED RADIO SYSTEM.

Duitsland heeft er weer een station bij en wij ook. SRS dook op 20 november op. De frequentie was 6235 kHz. Uitzonden werd t.g.v. een Duitse feestdag. Het is niet duidelijk of men ermee door wil gaan. Ontvangst was redelijk. POSTBUS 41, 7700 AA DEDEMSVAART is het adres.



### FREE RADIO SERVICE HOLLAND

De 3e zondag van december de gebruikelijke kerstshow met een heleboel kerstwensen, die duidelijk maken dat de luisteraars weer erg veel invloed op de programma's hebben gehad. Peter Verbruggen belde nog even op om e.e.a. toe te lichten. Het is te hopen, dat jullie deze uitzending hebben gehoord, want de FRS-H kennende zal het best weer gezellig geweest zijn. POSTBUS 41, 7700 AA DEDEMSVAART.

### STARBOARD SOUND

Starboard heeft een nieuwtje: dit station zond tot voor kort uit met 1 zender, maar in november werd de tweede uitgetoetst. Als de resultaten bevredigend zijn, zal Starboard in de toekomst op 2 frequenties te beluisteren zijn. Wel weer eens leuk, want het is al een tijdje geleden, dat een station dat voor elkaar kreeg. De afgelopen weken kwamen er steeds meer Engelse stations terug in de ether, dus het ziet ernaar uit, dat de GPO het wat rustiger aan doet.

### RADIO NOVA

Een bekende naam. Klopt en dit is weer een ander station. Deze Nova komt uit Nederland. Op 24 november werden er weer verschillende QSO's gedraaid en daar kwam plotseling ook Radio Nova bij. Nova heeft echter niet te kennen gegeven door te willen gaan met deze praktijken. Men wilde slechts de zender testen om een week later een marathonzending te gaan doen. Adres: POSTBUS 85, SLUIS, NEDERLAND.

### REBEL RADIO NETWORK

Dit is het station voor zeezendernieuws. Als je humor wilt horen, want RRN zendt uit vanaf allerlei schepen, die er niet zijn. Daarnaast geeft men

regelmatig het woord aan John England, die we kunnen vergelijken met Johan Maasbach, hoewel de laatste aanmerkelijk minder nonsens uitkraamt. John England vraagt u om geld, legt uit hoe radio moet klinken en zal dat met uw geld wel even gaan realiseren. Hij weet waarschijnlijk nog niet wanneer. Je kunt er maar beter niet naar luisteren.

### SOUND OF SWEDEN

SOS heeft geen eigen zender meer. Dat is natuurlijk vervelend voor die mensen, maar zoals we weten zijn er mogelijkheden genoeg om in de ether te komen. SOS heeft dat nu ook ontdekt en zoekt naar allerlei relay stations en dat is inmiddels gelukt. Men heeft Delmare bereid gevonden. Nog even en Delmare moet 24 uur per dag in de ether zijn en dan ook nog 7 dagen per week. Maar luister naar SOS, want er komt niet zo gek veel uit Zweden en daarnaast kan het wel eens erg lang duren, alvorens je de kans weer krijgt.

### SPECTRUM WORLD BROADCASTING

Dit station maakt altijd furor. Ook ter afsluiting van 1985 had men weer iets aardigs in petto. Er werd weer een marathon aangekondigd en de frequenties, die men wilde gebruiken zijn 6240, 7350, 9962, 11480 of 11476 en 3905 kHz. Vorig jaar haalde men zelfs Nieuw Zeeland. We zijn benieuwd wat er dit jaar uitkomt.

### SUNRISE RADIO

En het station worstelt verder. Men heeft een ongelukkige frequentie want er wordt nu al jaren uitgezonden in de 26 meterband. En 11400 of 11416 kHz zijn nu niet frequenties, waar je even vlug op luistert. Maar men heeft er helemaal geen problemen mee en Sunrise Radio heeft al aangekondigd ook in 1986

iedere eerste zondag van de maand via deze frequenties te beluisteren te zijn. Het adres is POSTBUS 41, 7700 AA DEDEMSVAART.

### APOLLO748/ENTERPRISE

Een trilogie. Radio 48 keerde na lange afwezigheid terug. Apollo bleef zwijgen omdat Dave Scott even bij een FM-station langs ging en meteen opgepakt werd. Dit doet het dus even rustig aan. Maar er zal nu een uitzending geweest zijn. Apollo samen met Radio 48. Daarnaast gaat Apollo ook in de ether met een relay van Enterprise. Apollo zal ook via een ander station te horen zijn met een relay van een uur. Dan komt Apollo waarschijnlijk begin van dit jaar (vermoedelijk februari) ook via de middengolf in de ether. Apollo keert dus duidelijk terug en dat moet gevierd worden.

Radio 48 International zal de komende maanden weer regelmatig te beluisteren zijn in verschillende banden. Howard Bell kondigde aan Dave Scott te zullen helpen om Apollo terug te krijgen, maar daarnaast wil Howard in de diverse (tropen) banden gaan testen. Het zal ons benieuwen. Apollo is te bereiken via POSTFACH 750925, BREMEN, DUITSLAND. Als je 48 Int. wilt bereiken moet je schrijven naar POSTBUS 19074, 3501 DB UTRECHT in NEDERLAND.

Tot slot wil ik iedereen weer bedanken voor de kaarten met wensen. Internationale Antwoord Coupons zijn verkrijgbaar op het postkantoor en de afkorting is IRC. De afgelopen maand is weer eens gebleken, dat nog niet iedereen dat wist.

Mochten er vragen zijn, schrijf... Antwoord verzekerd.

JOS, DE KADE 7, 3433 CM NIEUWEGEIN.

# FRM International



P.O. BOX 539  
BLACKPOOL

## LASER 558

We sincerely hope that this is not the final column on this station, whose ship right at this moment, lies moored out in the River Stour off Harwich, not very far from the spot that the Cheetah II was moored back in 1966, after being hired to Radio Caroline, following their vessel being washed up on the beach near Frinton-on-Sea.

Here is our version of what exactly happened: after returning to the airwaves the previous Monday at 6.00am (28 Oct.), normal programmes continued throughout the week, over the weekend and into the last week, when -on Tuesday morning- signs of something amiss were noticed. At approximately 8.17am, Craig Novack sent out the first coded message, which were subsequently aired every 15 minutes until later in the morning. The message read: 'All Yankee Three Are Zero - Uniform, repeat, Uniform, November, repeat, November, Romeo two, repeat, Romeo two, Channel 16 listening'. Craig went on to say that the message would be repeated in 15 minutes time and added sarcastically: "if anyone is interested". Later in the morning the presenters were heard less and less and long segments of music were noted, until the carrier cut out at approximately 12.20pm. Nothing more was heard that day, but apparently during worsening weather conditions, it is thought that the vessel radioed for assistance. The spy ship 'The Gardline Tracker', answered and offered assistance, which was apparently refused. However,

during the night, with conditions worsening still further and very little power or lights due to the breakdown earlier, the ship once again radioed for assistance and this time the Gardline Tracker went alongside and offered to help. This time the offer was taken up and although exact details are still unclear, at day-break, the vessel up-anchored after some problems due to lack of power and under her own steam was escorted to Harwich, where she arrived at dusk and anchored in the River Stour, on a mooring. News of the event started to filter through and by evening the newspapers, radio stations and even the television were full of reports, many of them somewhat exaggerated, as far as conditions of the ship were concerned. It is now understood that the seven American staff have been taken off, interviewed and released. The remaining crew members are still on board, refusing to leave until they are paid. Legal people are involved in an attempt to get the ship repaired and back out at sea, but writs are understood to have been served, preventing this happening. Several pieces appeared on TV, the piece on Breakfast TV the following morning at 7.00 being by far the best.

It appears that about nine writs have been served on the company, several credible ones, others well..... Not a fantastic amount is involved with the credible ones (the ones likely to get paid), making it a feasible thing to

get the ship back out. De DTI are powerless, Laser having committed no offences. The authorities can however hold the ship until made seaworthy, which they will no doubt do.

The ship, we understand, is still anchored in the River Stour, off Edwarton Ness. Visiting keen 'Anoraks' can get to within about thirty feet of the ship at low tide, from the Northern side. One such brave individual reports the radar dish going round, lights on and ships DC generator clearly heard. One anchor and chain holding the ship, another drawn up to the side, clear off the water. The only sign of life was a chap about 30 or 40 wearing a T-shirt with red and white hoops coming from below deck up to the bridge. It is known that the old captain Paternoster is not on the ship anymore. A new one has replaced him and he is there, along with the old crew and a member of the DTI team, placed to see that they don't make a run for the open sea (this is possible from that point, with no locks or the like). The five DJ's were staying in a Rochester hotel, then they flew back to the U.S.A.

Early December one observant reporter did notice a couple of launches alongside the Communicator, loading on supplies. The ship then seemed to move around following their departure. But thereagain, with several staff on board, supplies would have to be taken out some time or other, but, why two vessels to do it?

No reports of sale or auction of the Laser ship have been heard and we can only be lead to believe that backers are still trying to raise money to pay off the writs and get the ship back out at sea.



## AFSTEMBAAR BANDDOORLAAT-FILTER (50 ohm)

Naar aanleiding van de 'waslijst' met suggesties van de poll-inzenders, hierbij de praktijkuitvoering van een afstembaar banddoorlaat- of bandpass filter. Een schema van dit filter stond reeds eerder in het FRM, maar aangezien er een hemelsbreed verschil bestaat tussen het schema en de praktijkuitvoering daarvan, is hier de nadruk op het laatste gelegd.

Het filter is symmetrisch opgebouwd en bezit een in- en uitgangsimpedantie van ca. 50 Ohm. Het mag dus na elke buffer- of driver- of PA-trap geplaatst worden, indien er gelijke impedantie is. De spoelen worden ROND gewikkeld op een spoelvorm of spiraalboortje met de juiste diameter.

De in de tekening gegeven diameter van de spoel is de binnen-diameter. Laat de uiteinden van de spoel eindigen in de axiale hartlijn van de spoel en houdt deze uiteinden zo kort mogelijk.

Als spoeldraad kan het beste verzilverd Cu-draad van  $\varnothing$  1,3 mm gebruikt worden. De aansluiting van L1 op L2 en van L4 op L3 ligt op 1,5 winding vanaf de koude kant van L2 en L3.

Deze aansluiting bepaalt in grote mate de bandbreedte van de doorlaat. Met experimenteren kan deze aansluiting nog wat geoptimaliseerd worden, doch de praktijk heeft bewezen, dat 1,5 wdg goed voldoet.

Op een frequentie van 105 Mhz is een doorlaatdemping gemeten van < 1 dB over een bandbreedte van bijna 10 MHz.

Buiten de bandbreedte liep de onderdrukking al snel op naar 30 dB.

Het filter is getest tot een vermogen van ca. 35 Watt.

De Cd's in de tekening zijn goede doorvoercondensatoren met een zo klein mogelijke capaciteit (1 tot 3 pF), welke hier hoofdzakelijk om praktische redenen zijn gebruikt.

Voor de afstemcondensator kan elke goede trimmer van ca. 100 pF gebruikt worden.

Met micatrimmers van het type MT-31 zijn hier goede resultaten geboekt.

Het filter moet in een geheel afsluitbare metalen kastje gebouwd worden met tussen de spoelen en condensatoren afschermschotjes.

De afregeling dient zeer zorgvuldig te gebeuren door te pieken op maximale uitslag op de powermeter, bij minimale SWR en zo'n laag mogelijke stroom. Regel nooit af op de antenne, maar gebruik een dummy-load met de juiste impedantie.

Succes met de realisatie.

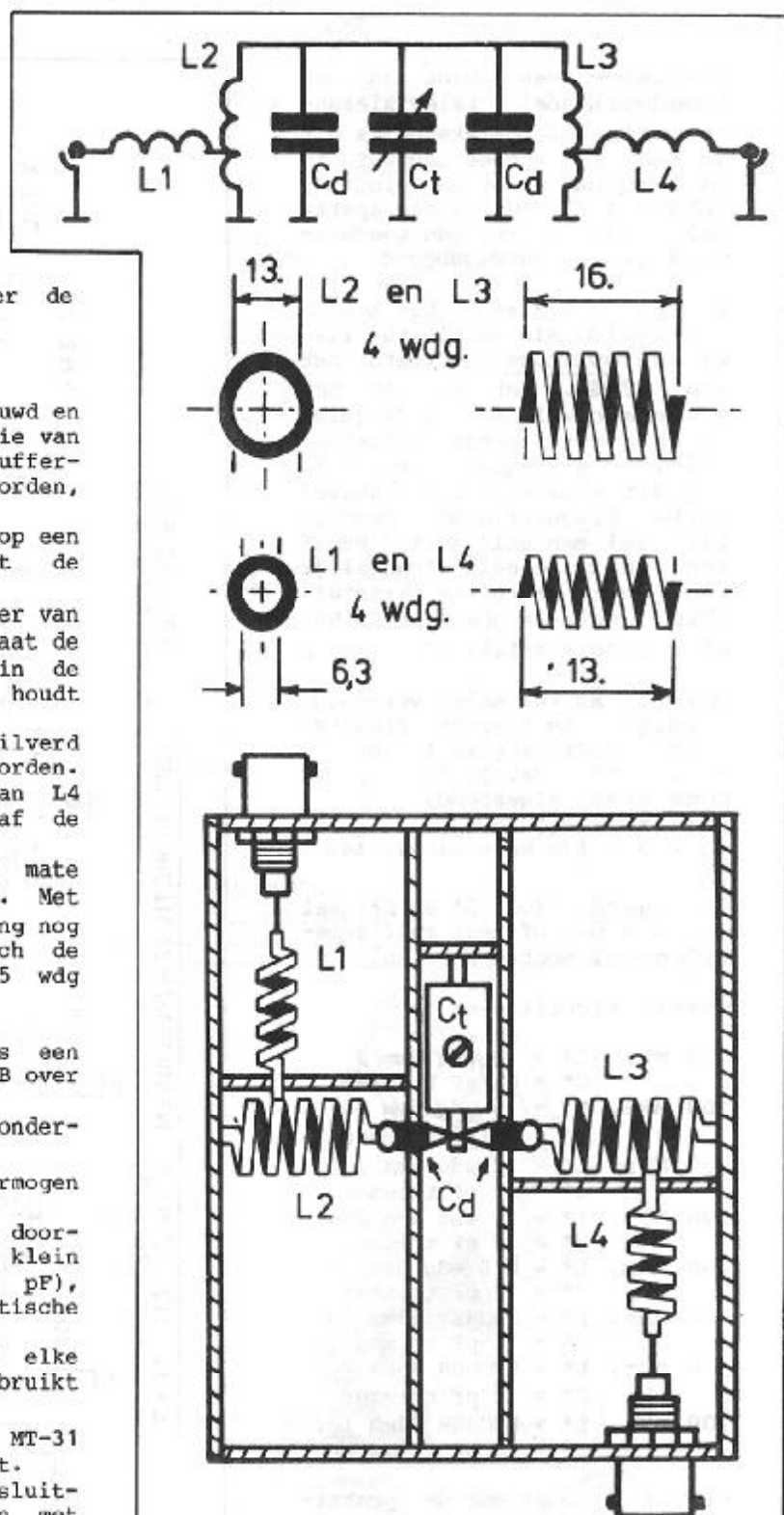

Voor vragen, op- en/of aanmerkingen kan geschreven worden naar:

VEROBB-DX  
POSTBUS 230  
3720 AE BILTHOVEN.

(zet in de linkerbovenhoek een 'V')

Indien antwoord gewenst wordt een enveloppe met frankering en adres meesturen.

# TELEVISIEZENDER VOOR ZELFBOUW

Bijgaande een schema van een (goedwerkende) televisie-zender. Bij ondergetekende is dit schema met succes beproefd en in combinatie met een eindtrap (BLW90 & BLW91G) en een aparte geluidszender tot een goedwerkend geheel samengebouwd.

In figuur 1 zien we het schema afgebeeld. Als oscillator zien we een overtone oscillator met een BF245. Let er met het afstemmen wel op, dat de juiste frequentie wordt uitgekoppeld. Een frequentieteller is bij dit klusje echt onmisbaar! Welke frequentie dat precies is, zal men zelf moeten bepalen en is geheel afhankelijk van het gebruikte kristal. (Tip: gebruik goedkope 27 MHz of scannerkristallen)

Ook het aantal malen vermenigvuldigen is hiervan afhankelijk. Zelf gebruik ik een 16 Mc kristal, dat in de 3e overtone staat afgestemd.  
 $(48 \text{ Mc} \times 2 = 96 \text{ Mc} \times 2 = 192 \text{ Mc} \times 3 = 576 \text{ Mc} = \text{kanaal } 34)$

De waarde voor  $L^*$  en  $C^*$  zal men dus min of meer zelf experimenteel moeten bepalen.

Enkele richtlijnen:

50 MHz,	$L^* = 10$ wdg 6mm $\varnothing$
	$C^* = 60$ pF trimmer
100 MHz,	$L^* = 5$ wdg 6mm $\varnothing$
	$C^* = 20$ pF trimmer
200 MHz,	$L^* = 2$ wdg 6mm $\varnothing$
	$C^* = 10$ pF trimmer
300 MHz,	$L^* = 1$ wdg 6mm $\varnothing$
	$C^* = 10$ pF trimmer
400 MHz,	$L^* = 0,5$ wdg 6mm $\varnothing$
	$C^* = 10$ pF trimmer
500 MHz,	$L^* =$ LECHER 40mm lg.
	$C^* = 6$ pF trimmer
600 MHz,	$L^* =$ LECHER 35mm lg.
	$C^* = 6$ pF trimmer
700 MHz,	$L^* =$ LECHER 30mm lg.
	$C^* = 5$ pF trimmer

Figuur 2 toont ons de praktische opbouw van een verdubbeltrap. Zijn we op de gewenste frequentie aangekomen, dan wordt het signaal versterkt in een BFR96. Tevens zien we in de eindtrap nog een extra filterkring.

De zender is goed voor ongeveer 100 mW, hetgeen niet veel is, maar in richtantennes zijn leuke resultaten mogelijk.

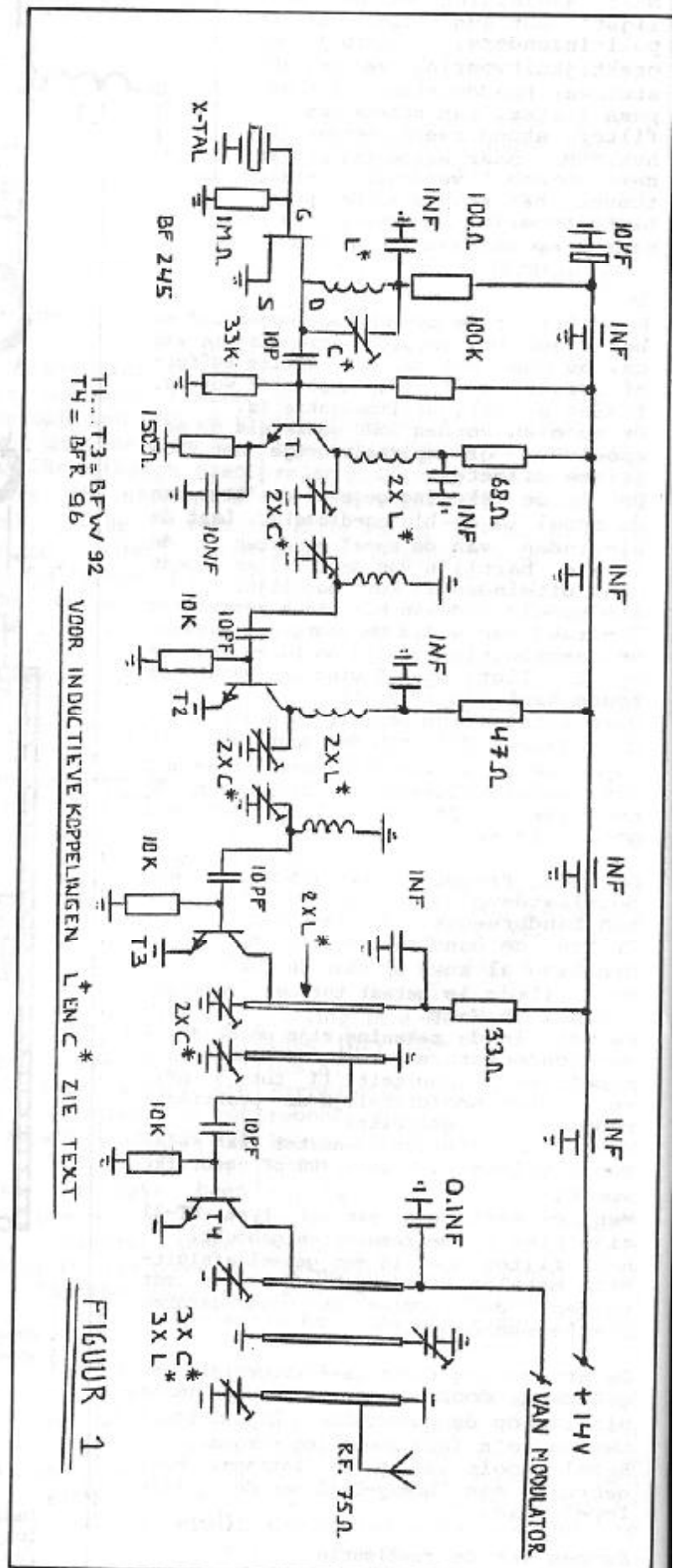



Uiteraard kunnen we er eventueel -als dat gewenst is- een vermogens eindtrap achter koppelen.

Dan de modulator (figuur 3). We zien alleen maar een beeldmodulator. Bij ondergetekende wordt het geluid verzorgd door een compleet aparte zender. De nabouwers kunnen uiteraard de 'standaard-modulator' gebruiken. Zelf heb ik echter met deze modulators slechte ervaringen. Goed beeld heeft slecht geluid tot gevolg en goed geluid levert een beeld op met strepen. Bovendien vinden we in het frequentiespectrum het geluid ook 5,5 MHz onder het beeld.

Dan nog enkele praktische tips: bouw het geheel zwevend, plaats tussen iedere trap schotjes en bezuinig beslist niet op ontkoppelmateriaal!!!

Ik wens iedereen veel succes met het nabouwen.

CENTRAAL RADIO & TV - ZAAANSTAD

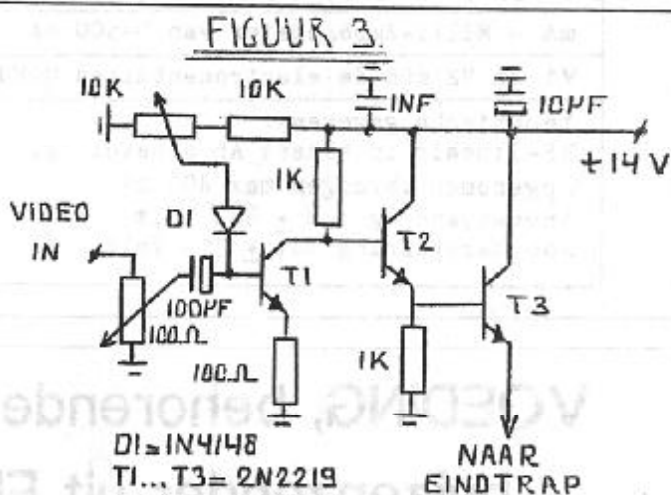
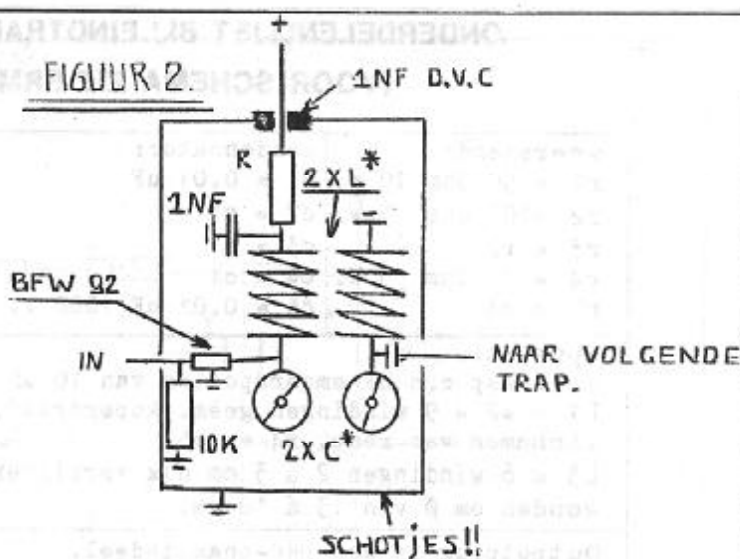

## IPS PRINTEN

Het F.R.M. heeft het restant van de printen van IPS overgenomen. De volgende printen zijn nog leverbaar:

**5 WATT FM-ZENDER.**  
Dubbelzijdige print van de 5-Watt zender uit FRM 6-1984 met componenten opstelling. De print is geboord.

PRIJS: Fl. 25,00 p.st.  
5 stuks fl. 100,00

Inl. FRM Tel: 020-327464  
Postbus 10252  
1001 EG Amsterdam

**Haast u! De voorraad raakt op!**



**ADVERTEER IN HET FRM !**

**Bel meteen:  
020-327464.**

**ONDERDELENLIJST BIJ EINDTRAP BUIZENZENDER  
(VOOR SCHEMA ZIE FRM 12/'85)**

<b>weerstand:</b> r1 = 50 Ohm 10 W. r2 = 100 Ohm 5 W. r3 = r2 r4 = 10 Ohm 5 W. r5 = r4	<b>condensator:</b> c1 = 0.01 uF c2 = c1 c3 = c1 c4 = c1 c5 = 0.01 uF 1000 V.	c6 = c5 c7 = 50 pF 1000 V. c8 = c7 c9 = 5-25 pF vlinder c10 = c9
<b>Spoelen:</b> Alle ssp zijn HF-smoerspoelen van 10 uH L1 = L2 = 9 windingen geëm. koperdraad, close wound, $\phi$ 2mm om de lichamen van resp. r4 en r5 L3 = 6 windingen 2 á 3 mm dik verzilverd koperdraad, spatie gewonden om $\phi$ van 15 á 18 mm.		
Outputplug is een BNC-chassisdeel.		
mA = Milli-Ampèremeter van 0-500 mA		
V1 en V2 zijn de elektronenbuizen QQE03/12		Diode ZD = 30 mA, Zener
<b>technische gegevens:</b> HF-lineair in klasse AB schakeling. Opgenomen vermogen max 400 mA Anodespanning tot + 800 Volt Roosterspanning tot + 700 Volt		
Bias (neg. roosterspanning max 80 Volt Afgegeven HF is $\pm$ 50 W.		

**VOEDING, behorende bij de 6-traps  
buisenzender uit FRM 12/'85**

**Componentenlijst:**

<b>weerstand:</b> r1 = 220 kOhm 2 W. r2 = 180 kOhm 2 W. r3 = 100 kOhm 2 W. r4 = 68 kOhm 2 W. r5 = 22 kOhm 2 W. r6 = 50 kOhm 50W.lin. r7 = 100 kOhm 2 W. r8 = 47 kOhm 2 W. r9 = 4.7 MOhm 2 W. r10 = 100 kOhm 2 W.lin. r11 = 100 kOhm $\frac{1}{2}$ W. r12 = 100 kOhm 2 W.lin. r13 = 50 kOhm 50W.lin. r14 = 100 kOhm 2 W. r15 = 100 kOhm 2 W. r16 = 100 kOhm 2 W. r17 = 22 kOhm 2 W.	<b>condensator:</b> c1 = 80 uF elco 550 V. c2 = 80 uF idem c3 = 80 uF idem c4 = 40 uF idem c5 = 0.1 uF 2000 Volt c6 = 0.01 uF 400 V. alleen om indien nodig oscilatie te onderdrukken.	v2 = EZ80 of eqv. v3 = 0A 2 " " v4 = 0A 2 " " v5 = 0A 2 " " v6 = 0A 2 " " v7 = 0A 2 " " v8 = EC80 " " v9 = 807 " "
	T1 = transformator primair 220 V. en secundair 400-0-400 en 6.3 volt AC	L = neon-indicatie aan/uit
	<b>Buizen:</b> v1 = EZ 80 of 81	mA = Milli-Amp. meter 0-100 mA  S = schakelaar aan/uit
<b>Technische gegevens:</b> Power-supply, uitgangsvermogen max 500 mA Regelbaar Hoogspanning van 250 tot 750 V. Regelbare negatieve roosterspanning bias van 0-88 V 4x vaste hoogspanning over r1,2,3,4,5, van resp. $\pm$ 550 V., 420 V. 380 V., 280 V. en 125 V. DC		



POWER-SUPPLY  
fig. 10

"A. S. S. H." ©  
postbus 360,  
Heerhugowaard.

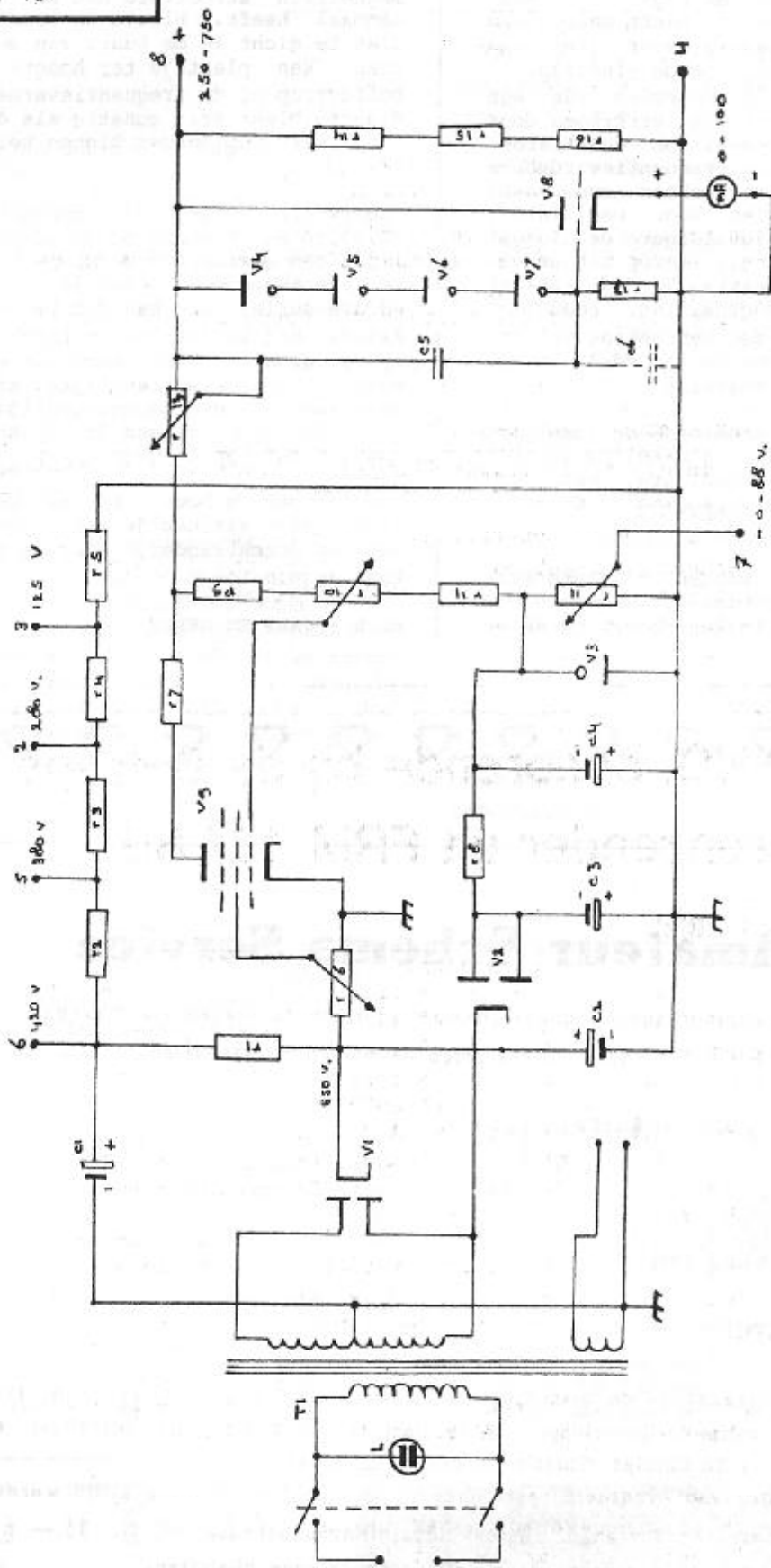

Tenslotte dan de voeding, oftewel de 'power-supply'. In figuur 10 is de schakeling gegeven. Het betreft hier een voeding, die een regelbare negatieve roosterspanning heeft en ook een regelbare hoogspanning voor 'het gas geven of terugnemen' in de eindtrap. De voeding is ook voorzien van een aantal vaste spanningen, verkregen door een serie weerstanden. De oscillator, de buffer en ook de frequentieverdubblers en de driver hebben een vaste hoogspanning. Kies voor oscillator, buffer en vermenigvuldigers de laagst mogelijke spanning, waarop het geheel nog goed funktioneert. Voor de driver een wat hogere hoogspanning, hoewel je het meeste doet met betrekking tot het afgegeven vermogen door middel van de negatieve roosterspanning.

Voor de eindtrap tenslotte de regelbare hoogspanning. Deze schakeling is beslist niet de eenvoudigste, maar het loont zeer zeker de moeite om de schakeling te bouwen.

De schakeling kan worden ondergebracht in een aparte behuizing, maar kan ook ingebouwd worden in de zender. Denk er

wel om dat zeker de transformator ingebouwd is in een metalen behuizing. Dit voorkomt allerlei nare brom door het magnetisch strooiveld dat zo'n ding nu eenmaal heeft. Plaats de voeding ook niet te dicht in de buurt van de eindtrap. Een plaatsje ter hoogte van de buffertrap of de frequentievermenigvuldigers bleek vrij gunstig als de voeding werd opgenomen binnen het apparaat.

Opmerking: Voor de spanningsdeler r2,r3,r4 en r5 staat op de componentenlijst een waarde van de respectievelijke r's aangegeven. Heb je echter een andere serie, dan kan dit beslist geen kwaad. Het is niet zo kritisch met die spanningsdeler. Het komt ook niet zo nauw met de respectievelijke afgegeven spanningen. De componentenlijst heeft dit aangaande alleen de functie een soort richtlijn te geven.....

Succes met de bouw. Het is een hele klus, maar als het je lukt, dan heb je wel een prachtzender, waar je trots op kunt zijn.

ASSH - JAAP EN GEERT.



## Amateur Schema Service

De lijsten van voorhanden zijnde schema's zijn aan te vragen via POSTBUS 360, 1700 AJ HEERHUGOWAARD en betreffen de volgende categorien:

ZENDERS EN VOEDINGSAPPARATUUR

ONTVANGERS

AF-VERSTERKERS (beperkt)

MEETAPPARATUUR

Voor de aanvraag van de lijsten niet vergeten de gefrankeerde en aan jezelf geadresseerde antwoordenvolppe bij te sluiten. De tijd tussen ontvangst en antwoord ligt in de huidige situatie op ongeveer 5 weken.

Voor het doen van eventuele bestellingen: lees de bijsluitcr die altijd wordt meegestuurd met aangevraagde lijsten. Bestellingen beneden de fl. 15,- niet franco thuis. Dan graag gefrankeerde antwoordenvolppe bijsluiten.

ASSH: GEERT, JAAP EN RONALD.